

Werkstattwagen.

Be a MATADOR.



Inhalt Werkstattwagen.

Seite Artikelgruppe

Werkstattwagen.

267 Werkzeugtruhe RATIO
 267 Werkstattwagen RATIO
 269 Ersatzteile für RATIO
 272 Werkstattwagen VARIO
 272 Ersatzteile für VARIO

Zubehör.

274 Einfachhaken
 274 Doppelhaken
 274 Zangenhalter
 274 Rundhalter
 274 Kleinteileablage
 274 Schlüsselhalter
 274 Schraubendr.-Halter
 274 Bohrerhalter
 274 Steckschlüsselhalter
 274 Kabelhalter
 274 Papierrollenhalter
 274 Abfallbehälter
 274 Dosenhalter

Seite Artikelgruppe

MTS-Module

277 Doppelmaulschlüssel
 277 Doppelmaulschlüssel XL
 277 Ringmaul-Ratschenschlüssel
 277 Ringmaul-Ratschenschlüssel XL
 278 Ringmaulschlüssel, abgewinkelt
 278 Ringmaulschlüssel, gekröpft
 279 Doppelringschlüssel, gekröpft
 279 Schraubenschlüssel
 280 Pfeifenkopfschlüssel
 280 Schraubenschlüssel-Ergänzung
 280 Sechskant-Steckschlüssel
 281 Steckschlüssel
 283 Werkzeugsatz Zündkerzen
 283 Steckschlüssel
 284 Schraubendreher-Einsatz
 285 Steckschlüssel
 286 Kraft-Steckschlüsseleinsätze
 286 Druckluftwerkzeuge
 287 Zangen
 287 Sicherungsringzangen
 288 Schraubendreher
 289 Feinmechaniker-Satz
 289 T-Griff-Schlüssel
 289 Feilen
 290 Mechaniker-Werkzeuge
 291 Schneidwerkzeuge
 292 Messmittel
 292 Drehmomentwerkzeuge
 293 Leermodule
 293 MTS Allzweckmodul

Seite Artikelgruppe

Werkzeug-Sortimente RATIO.

294 „smartyCAR“
 295 „Universal“
 296 „Industrial“
 297 „Automotive“
 298 „Truck“
 299 „Automotive Pro“
 300 „Ford“
 301 „Mercedes-Benz“
 302 „MTS unlimited edition“

Werkzeug-Sortimente VARIO.

309 „Vario 175“



Die MATADOR Werkstattwagen. Zwei Modelle, aber unzählige Variationen.

R RATIO



Die Premium-Klasse.
Groß und stark.
B 795 x T 470 x H 1000 mm.



V VARIO

Die Performance-Klasse.
Vielseitig und flexibel.
B 790 x T 580 x H 940 mm.

Die MATADOR Werkstattwagen. Zwei Modelle, aber unzählige Variationen.



R RATIO

V VARIO



RATIO.
7 oder 8 Schubladen.

Der Werkstattwagen RATIO von MATADOR ist die Premium-Lösung für alle Anwender, denen der VARIO zu hochwertig ist.

Groß in den Abmessungen, hoch belastbar im täglichen Einsatz, leicht abzurollen und durch die seitliche Vierkantlochung individuell erweiterbar mit unserem umfangreichen Zubehörprogramm - das ist der RATIO.

Der RATIO ist besonders für den industriellen Dauereinsatz geeignet, die Schubladenführungen wurden beispielsweise auf 40.000 Öffnungs- und Schließzyklen getestet.

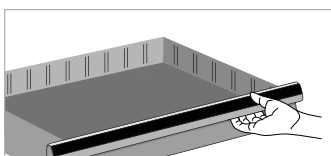

Serienmäßige Einzelverriegelung der Schubladen in allen Modellen

VARIO.
6, 7 oder 8 Schubladen.

Das Top-Modell von MATADOR für den harten Werkstattalltag. VARIO ist nicht nur ein Werkstattwagen, VARIO ist ein Konzept.

Aus 1,75 mm Qualitätsfeinblech, gefertigt mit höchster Präzision auf vollautomatischen CNC-Abkantpressen, CNC-Laserschneidanlagen und modernsten Zerspanungsaggregaten, zusammengefügt mit Schweißrobotern und letztendlich pulverbeschichtet in einer hochmodernen Lackieranlage erfüllt der VARIO höchste Qualitätsansprüche.

Der VARIO ist in drei Standardausführungen verfügbar, wahlweise mit 6, 7 oder 8 Schubladen und in weiß-aluminium (RAL 9006) oder tiefschwarz (RAL 9005) lackiert.

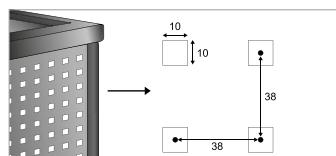

Serienmäßige Vierkantlochung für umfangreiches Zubehör

Übrigens verpacken wir unsere Werkstattwagen VARIO komplett montiert auf Palette - einfach rausrollen und loslegen.

Damit Sie keine Zeit verlieren.







Qualität fängt mit der Blechstärke an.

Wie beim Auto wird die Verwindungssteifheit eines Werkstattwagens maßgeblich durch die Blechstärke bestimmt. Da man die Blechstärke auf den ersten Blick nicht erkennen kann, sparen viele Anbieter beim Materialeinsatz und verwenden nur Bleche in einer Stärke von 0,7-1,0 mm. Die Freude über den niedrigeren Preis währt damit nur kurz, weil Belastbarkeit und Standzeiten nur mittelmäßig sind. So wird der MATADOR Werkstattwagen VARIO beispielsweise serienmäßig aus 1,75 mm Qualitätsfeinblech hergestellt, dies ist fast doppelt so viel wie herkömmliche Wagen. Dadurch erreicht der VARIO eine sehr hohe Stabilität und Verwindungssteifheit, die man nicht nur fühlen, sondern sogar hören kann. Kein Zittern mehr beim Schließen der Schubladen, kein „ächzendes“ Fahrwerk beim Rollen, - testen Sie selbst. Vertrauen Sie auf die inneren Werte und genießen Sie solide Industriequalität.

Alles auf einen Blick. Werkstattwagen mit 6, 7 oder 8 Schubladen. Konzentration auf das Wesentliche.

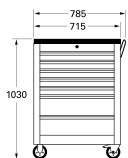
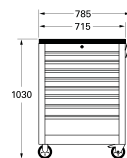
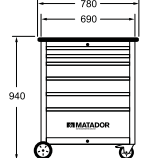
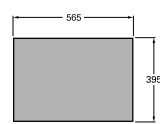
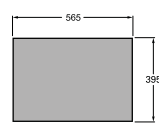
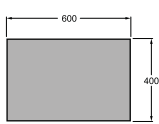
Kompakt oder groß. Breit oder schmal. Mit 6, 7 oder 8 Schubladen. Mit extra breitem Fahrwerk oder nicht. In silber-aluminium/schwarz, schwarz, rot, blau, grün oder jeder anderen Farbe Ihrer Wahl. Mit Zubehör. Leer oder komplett mit Werkzeugen.

MATADOR Werkstattwagen-Programm im Überblick.

Kurzbeschreibung	Einheit	R RATIO	R RATIO	V VARIO
Modell				
Außenmaße	mm			
Innenmaße der Schubladen	mm			
Anzahl Schubladen		7	8	6 7 8
Einzelverriegelung der Schubladen			<input checked="" type="checkbox"/>	<input checked="" type="checkbox"/> <input checked="" type="checkbox"/>
Schubladensperre			<input checked="" type="checkbox"/>	<input checked="" type="checkbox"/> <input checked="" type="checkbox"/>
Schubladenhöhen	mm	5 x 75 2 x 150	7 x 75 1 x 150	2 x 50 3 x 100 1 x 200 3 x 50 3 x 100 1 x 150 5 x 50 2 x 100 1 x 150
Belastbarkeit / Schublade	kg	40	40	35 35 35
Gesamttragkraft	kg	500	500	750 750 750
Lochsystem	mm	10 x 38	10 x 38	10 x 38 10 x 38 10 x 38
Gewicht leer	kg	65	66	62,5 67,5 72,5
Art. Code		 8163 0020	8163 0030	8164 0001 8164 0011 8164 0021
Packeinheit		 Außenkarton: B 780 x T 530 x H 930 mm Bruttogewicht / Stück 70 kg 1 Stück / Palette	Außenkarton: B 780 x T 530 x H 930 mm Bruttogewicht / Stück 71 kg 1 Stück / Palette	Außenkarton: B 870 x T 750 x H 1080 mm Bruttogewicht / Stück 68 / 73 / 78 kg 1 Stück / Palette

Der MATADOR RATIO. 7 oder 8 Schubladen. Für Werkzeug und mehr. Die Premium-Klasse.

Stabile Arbeitsplatte aus ABS mit diversen Kleinteilgefächern und Aufnahmen für Dosen.



Besonders ergonomischer Handgriff für bequemes Bewegen auch unter Volllast.

Kugelgelagerte Hochleistungs-schienen.

Schubladenvollauszug (100%), einzeln belastbar bis 40 kg.



Abgerundete Kanten und integrierter Rammschutz an den Ecksäulen.

Hochwertige Pulverbeschichtung in schwarz / silberaluminium (RAL 9005 / 9006).

2 große, kugelgelagerte Rollen.

2 lenkbare Rollen mit Feststeller.

Beide Seitenwände mit Vierkantlochung für Zubehör.

3-stufiges Schließsystem: Zentralverriegelung, Einzelarretierung und Auszugssperre.

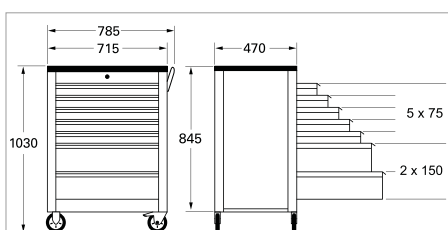
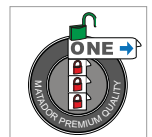

Außenmaße in mm

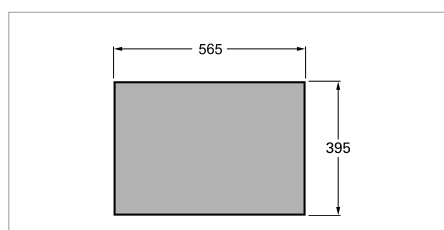

Schubladen-Innenmaß in mm



Platz sparen können Sie woanders.

Die perfekte Arbeitsstation.

Werkzeugtruhe **RATIO +3**

- Stabile Stahlblechkonstruktion
- Hochwertige Pulverbeschichtung in schwarz / silber-aluminium (RAL 9005 / 9006)
- Mit 3 Schubladen: 3 x 75 mm, alle Schubladen mit 100% Vollauszug, mit je 40 kg belastbar
- Einzelverriegelung der Schubladen und gegenseitige Auszugssperre
- Kugelgelagerte Führungsschienen
- Seitenwände mit Vierkantlochung für Zubehör
- Stabiler, hochbelastbarer Griff
- Zentralverriegelung mit Zylinderschloss

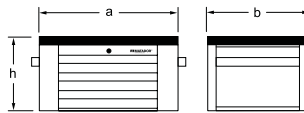

Art. Code	h mm	a mm	b mm	kg	
8163 0019	365	700	460	22	1

Werkstattwagen **RATIO**

- Stabile Stahlblechkonstruktion
- Arbeitsfläche aus ABS mit praktischen Kleinteilefächern
- Hochwertige Pulverbeschichtung in schwarz / silber-aluminium (RAL 9005 / 9006)
- Gesamttragfähigkeit 500 kg
- Mit 7 oder 8 Schubladen: alle Schubladen mit 100% Vollauszug, mit je 40 kg belastbar
- Einzelverriegelung der Schubladen und gegenseitige Auszugssperre
- Kugelgelagerte Führungsschienen
- Seitenwände mit Vierkantlochung für Zubehör
- Vollgummibereifung mit 2 kugelgelagerten Bockrollen und 2 Lenkrollen mit Feststellbremse
- Stabiler, hochbelastbarer Griff
- Zentralverriegelung mit Zylinderschloss

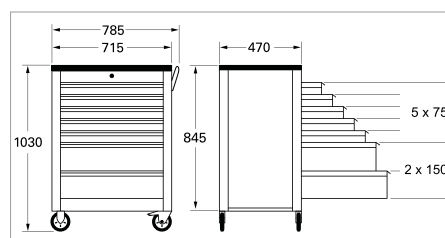

Art. Code	h mm	a mm	b mm	kg	
8163 0020	1030	785	470	65	1
8163 0030	1030	785	470	66	1

■ Werkstattwagen RATIO 7+3



- Stabile Stahlblechkonstruktion
- Arbeitsfläche aus ABS mit praktischen Kleinteilefächern
- Hochwertige Pulverbeschichtung in schwarz / silber-aluminium (RAL 9005 / 9006)
- Gesamttragfähigkeit 500 kg
- Mit 10 Schubladen: alle Schubladen mit 100% Vollauszug, mit je 40 kg belastbar
- Einzelverriegelung der Schubladen und gegenseitige Auszugssperre
- Kugelgelagerte Führungsschienen
- Seitenwände mit Vierkantlochung für Zubehör
- Vollgummibereifung mit 2 kugelgelagerten Bockrollen und 2 Lenkrollen mit Feststellbremse
- Stabiler, hochbelastbarer Griff
- Zentralverriegelung mit Zylinderschloss

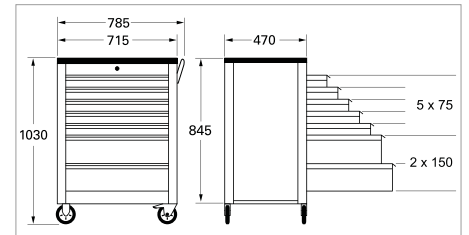

Art. Code	h mm	a mm	b mm	kg	
8163 0021	1370	700	460	29	1

■ Werkstattwagen RATIO 7+3/3



- Stabile Stahlblechkonstruktion
- Arbeitsfläche aus ABS mit praktischen Kleinteilefächern
- Hochwertige Pulverbeschichtung in schwarz / silber-aluminium (RAL 9005 / 9006)
- Gesamttragfähigkeit 500 kg
- Mit 13 Schubladen: alle Schubladen mit 100% Vollauszug, mit je 40 kg belastbar
- Einzelverriegelung der Schubladen und gegenseitige Auszugssperre
- Kugelgelagerte Führungsschienen
- Seitenwände mit Vierkantlochung für Zubehör
- Vollgummibereifung mit 2 kugelgelagerten Bockrollen und 2 Lenkrollen mit Feststellbremse
- Stabiler, hochbelastbarer Griff
- Zentralverriegelung mit Zylinderschloss

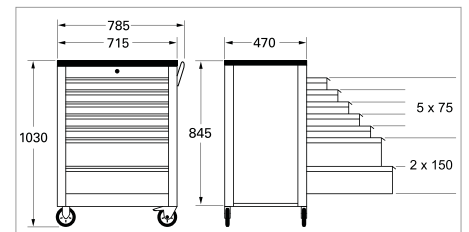

Art. Code	h mm	a mm	b mm	kg	
8163 0022	1455	700	460	116	1

■ Werkstattwagen RATIO 10+3/3

- Stabile Stahlblechkonstruktion
- Arbeitsfläche aus ABS mit praktischen Kleinteilefächern
- Hochwertige Pulverbeschichtung in schwarz / silber-aluminium (RAL 9005 / 9006)
- Gesamttragfähigkeit 500 kg
- Mit 13 Schubladen: alle Schubladen mit 100% Vollauszug, mit je 40 kg belastbar
- Einzelverriegelung der Schubladen und gegenseitige Auszugssperre
- Kugelgelagerte Führungsschienen
- Seitenwände mit Vierkantlochung für Zubehör
- Vollgummibereifung mit 2 kugelgelagerten Bockrollen und 2 Lenkrollen mit Feststellbremse
- Stabiler, hochbelastbarer Griff
- Zentralverriegelung mit Zylinderschloss

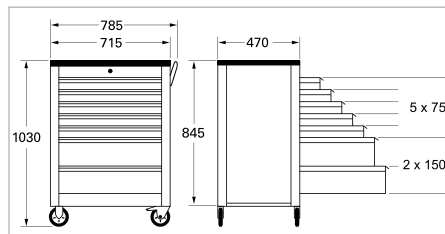

Art. Code	h mm	a mm	b mm	kg	
8163 0025	1455	700	460	116	1

Ersatzteile für Werkstattwagen. Schnelle Hilfe für kleine Probleme.

■ Ersatzteile für RATIO

Art. Code		kg	
8163 0290	RATIO: Ersatz-Schloss	0,250	1
8163 0291	RATIO: Ersatz-Griff	0,700	1
8163 0292	RATIO: Ersatz-Teleskopschienen	0,150	1
8163 0293	RATIO: Ersatz-Lenkrolle	0,500	1
8163 0294	RATIO: Ersatz-Rolle, fest	0,750	1
8163 0299	RATIO: Ersatzschlüssel	--	1

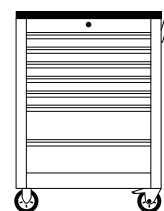

Der MATADOR VARIO. Erst das Vergnügen, dann die Arbeit.

Die Performance-Klasse. Variabel, flexibel und qualitativ herausragend.

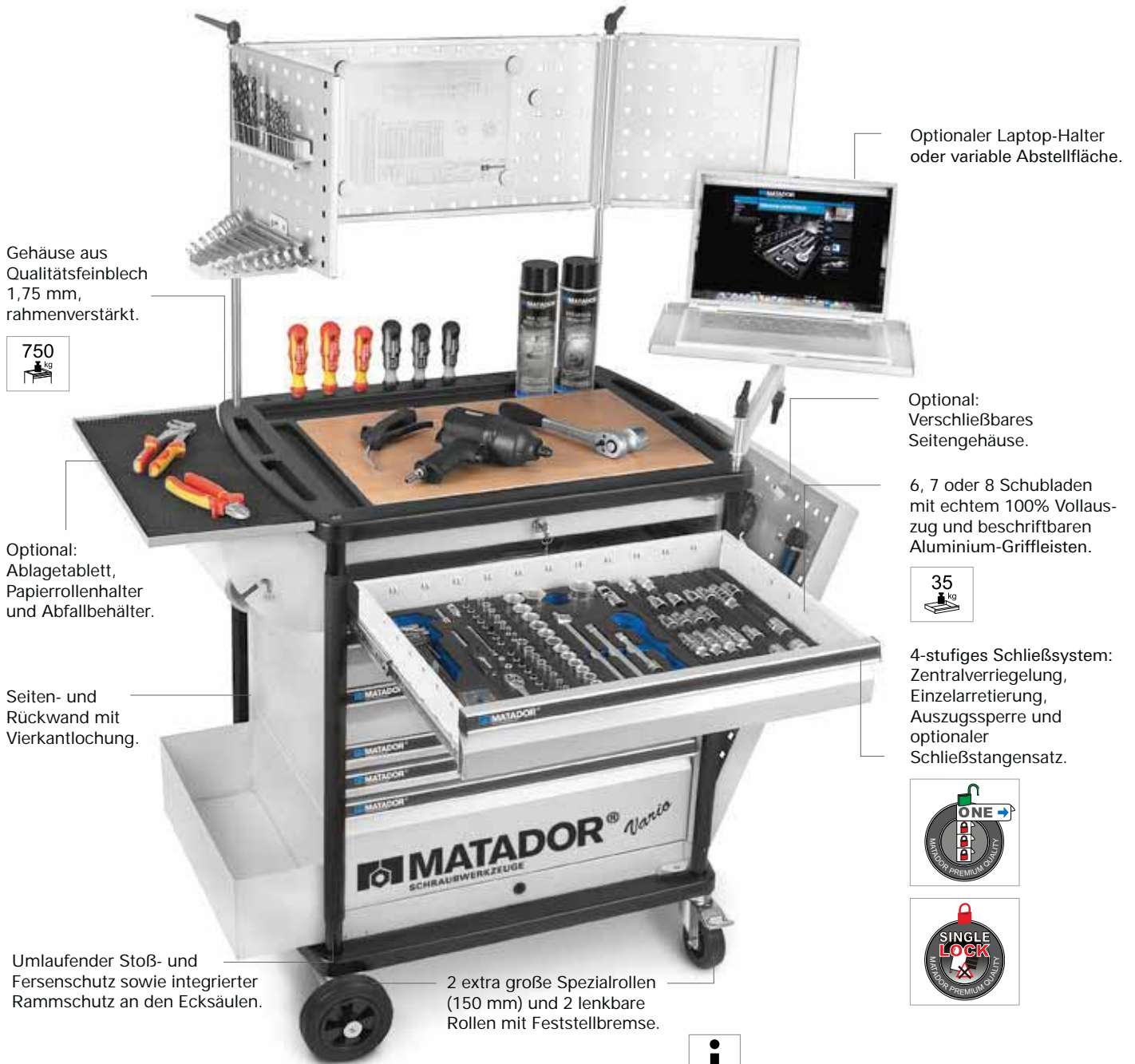

Gehäuse aus Qualitätsfeinblech 1,75 mm, rahmenverstärkt.



Optionaler Laptop-Halter oder variable Abstellfläche.

Optional: Verschließbares Seitengehäuse.

Optional: Ablagetablett, Papierrollenhalter und Abfallbehälter.

6, 7 oder 8 Schubladen mit echtem 100% Vollauszug und beschriftbaren Aluminium-Griffleisten.



Seiten- und Rückwand mit Vierkantlochung.

4-stufiges Schließsystem: Zentralverriegelung, Einzelarretierung, Auszugssperre und optionaler Schließstangensatz.

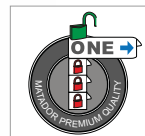

Umlaufender Stoß- und Fersenschutz sowie integrierter Rammenschutz an den Ecksäulen.

2 extra große Spezialrollen (150 mm) und 2 lenkbare Rollen mit Feststellbremse.

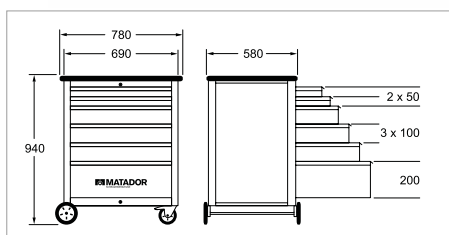

Außenmaße in mm

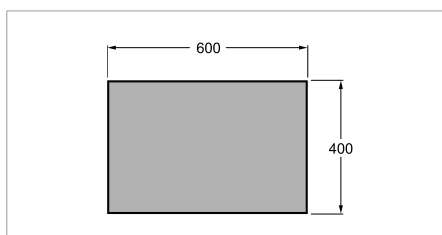

Schubladen-Innenmaß in mm

✓ Qualitäts-Schließsystem.

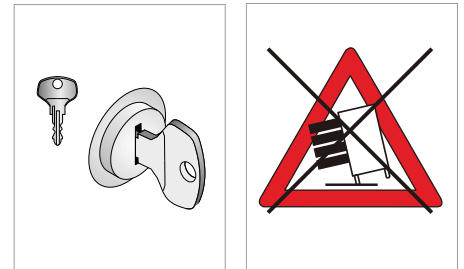

Zentral-Verriegelung mit Qualitäts-Zylinderschloß und Einzel-Schubladen-Arretierung, unbeabsichtigtes Öffnen nicht möglich

✓ Auszugssperre.

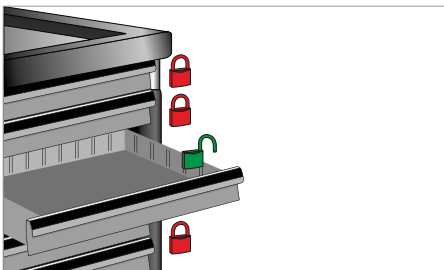

Gegenseitige Auszugssperre der Schubladen (kann aufgehoben werden)

✓ Diebstahlschutz.

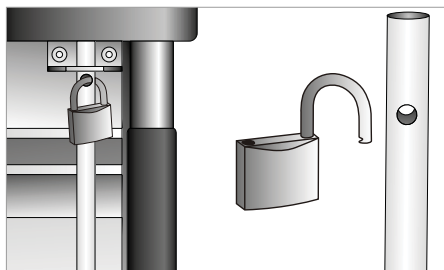

Optional erhältlicher Schließstangensatz inkl. Vorhängeschloß zur zusätzlichen Sicherung des Werkstattwagens gegen Diebstahl

✓ Stabile ABS-Arbeitsplatte.

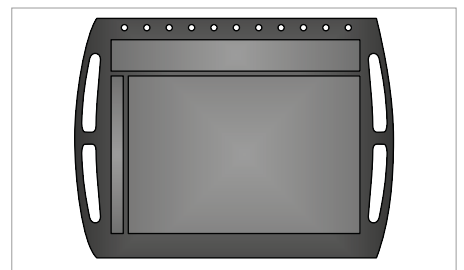

ABS-Arbeitsplatte mit Kleinteilefächern, Schraubendreheraufnahmen und beidseitigem Handgriff

✓ Umfangreiches Zubehör.

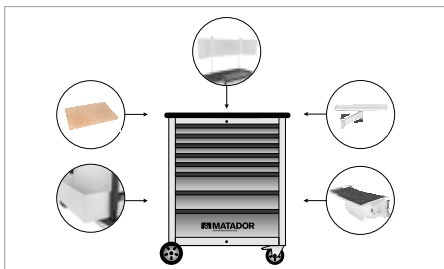

Rundum-Vierkant-Lochung für Zubehör, macht aus Ihrem VARIO eine mobile Arbeitsplatzstation

✓ Präzisionsführungen.

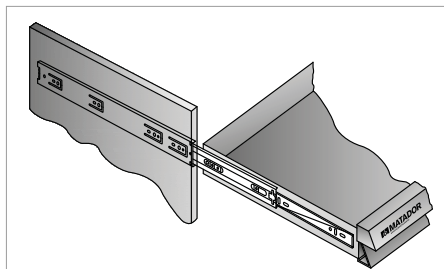

Qualitäts-Führungsschienen: Kugelgelagert, echter Vollauszug, hoch belastbar und besonders langlebig

✓ XL Schubladenvolumen.

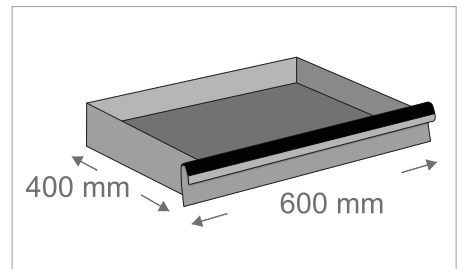

Mehr Schubladenvolumen als andere marktübliche Modelle für besonders viel Stauraum

✓ Feststellbremse.

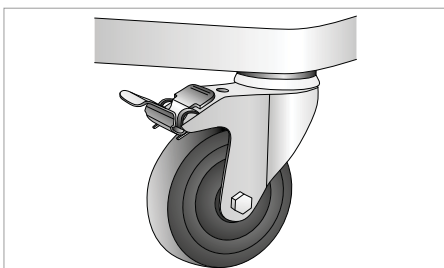

Stabile Feststellbremse an den Lenkrollen für perfekten Stand

✓ Hochleistungsrollen.

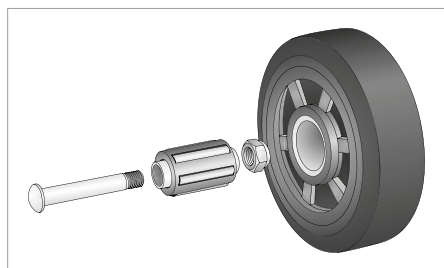

Kugelgelagerte Hochleistungsräder für leichtes Abrollen und hohe Tragkraft

✓ Beschriftungsbogen.









Individuelle Beschriftung der Schubladen mit Piktogrammbogen zur schnellen Orientierung

Perfektion im Detail.

■ Werkstattwagen VARIO

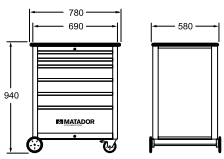
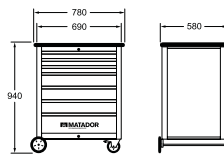
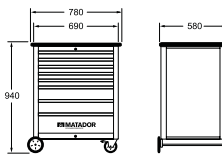
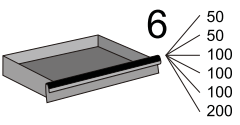
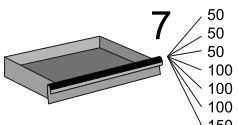
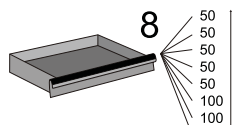

Kurzbeschreibung	VARIO mit 6 Schubladen	VARIO mit 7 Schubladen	VARIO mit 8 Schubladen
	<ul style="list-style-type: none"> - 6 Schubladen - Farbe Silber-Aluminium RAL 9006 	<ul style="list-style-type: none"> - 7 Schubladen - Farbe Silber-Aluminium RAL 9006 	<ul style="list-style-type: none"> - 8 Schubladen - Farbe Silber-Aluminium RAL 9006
	 Art. Code 8164 0001  kg 62,5	 Art. Code 8164 0011  kg 67,5	 Art. Code 8164 0021  kg 72,5
Abmessungen in mm			
Aufteilung Schubladenhöhe in mm			

Ersatzteile für Werkstattwagen.
Schnelle Hilfe für kleine Probleme.

■ Ersatzteile für VARIO

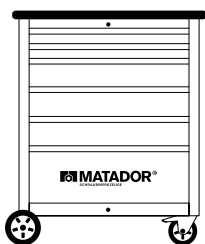

Art. Code	VARIO	g	
8164 0290	Ersatz-Schloss mit 2 Schlüsseln	250	1
8164 0291	Ersatz-Arbeitsplatte mit Befestigungsmaterial	1500	1
8164 0295	Ersatz-Kantenschutz	20	1

Vario Tuning.

Mache Sie mehr aus Ihrem Vario.

Spezielles Zubehör zum Einhängen in die Einstecklaschen der Seitenpaneele des VARIO. Für RATIO nicht geeignet (wenn nicht anders angegeben).

■ Dosenhalter



- Für bis zu 5 Dosen

Art. Code	L mm	B mm	H mm	g	
8164 0203	480	90	85	1110	1

■ Laptop-Halter



- Ideal als zusätzliche Ablage
- Mit Schnellspann-Flügel und doppelter Schnellfixierung
- Montage an alle vier VARIO-Säulen möglich

Art. Code	L mm	B mm	g	
8164 0205	420	300	4500	1

■ Papierrollenhalter



- Mit Ablagetablett
- Mit Vierkantlockung, für Einstecklaschen
- Lieferung ohne Papierrolle

Art. Code	L mm	B mm	g	
8164 0201	535	200	1650	1

■ Antirutschmatte



- Ideal für jede Schublade ohne Einteilungssystem

Art. Code	L mm	B mm	H mm	g	
8164 0211	570	380	3	200	1

Praktische Helfer. Hoher Nutzen, geringe Kosten.

Machen Sie mehr aus Ihrem Werkstattwagen.



■ Kabeltrommel



Art. Code	m	g	
8141 0001	10	2040	1

Allgemeines Zubehör. Für Werkstattwagen, Werkbänke, Schränke und Lochplatten. Passend für Lochbleche mit Vierkantlochung 10 x 38 mm.

■ Doppelhaken



Art. Code	mm	g	
8141 0110	50	80	1
8141 0111	150	180	1

■ Kleinteileablage



Art. Code	mm	g	
8141 0130	150 x 55	200	1

■ Bohrerhalter

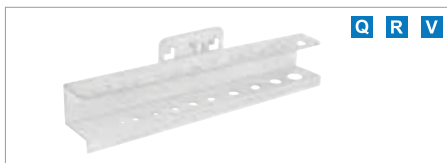

Art. Code	g	
8141 0160	14x	200 1

■ Papierrollenhalter



Art. Code	g	
8141 0200	500	1

■ Zangenhalter



Art. Code	mm	g	
8141 0115	55 x 70	66	1

■ Schlüsselhalter

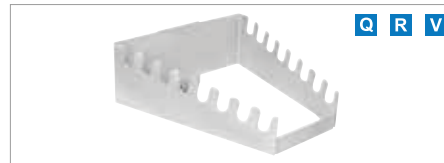

Art. Code	g	
8141 0140	8x	400 1

■ Steckschlüsselhalter

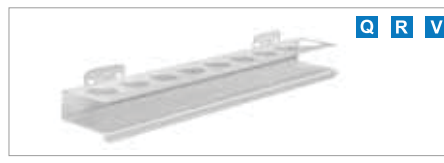

Art. Code	g	
8141 0180	9x	500 1

■ Abfallbehälter



Art. Code	g	
8141 0210	1000	1

■ Einfachhaken



Art. Code	mm	g	
8141 0100	50	40	1
8141 0101	150	60	1

■ Rundhalter



Art. Code	mm	g	
8141 0120	65 x 25	60	1

■ Schraubendr.-Halter



Art. Code	g	
8141 0150	6x	200 1

■ Kabelhalter



Art. Code	mm	g	
8141 0190	150	200	1

■ Dosenhalter



Art. Code	mm	g	
8141 0220	300 x 70	350	1

MTS-Module für Werkstattwagen. Perfekte Ordnung. Sehen, was fehlt.

Weichschaumeinlagen mit schwarz-blauen Werkzeugkonturen.

Praxisgerechte Produkteigenschaften: Umweltfreundlich, unempfindlich gegen Öle, Benzin und Reinigungsmittel, hitzeresistent bis 112 °C und nicht brennbar.



Leichte Kontrolle fehlender Werkzeuge.

Perfekte Ordnung.



MTS - schont Budget, Zeit und Nerven.

Bereits vor über 10 Jahren lieferte MATADOR die ersten Werkstattwagen mit MTS-Einlagen aus.

Heute Standard, damals eine echte Innovation: das „MATADOR Tool System“ MTS.



Lose Aufbewahrung, Kontrolle nicht möglich.

Sehen, was fehlt.

MTS sind schwarz-blaue Einlagen aus 2-Komponenten-Weichschaum, in die Werkzeuge rüttelfest eingebettet werden können: Fehlendes Werkzeug wird sofort bemerkt und schont damit Ihr Budget.



Bessere Organisation, aber schwierige Identifikation.

Mehr Ordnung und maximale Sauberkeit.

Kein Suchen mehr, perfekte Organisation. Verbringen Sie Ihre Zeit lieber mit wichtigen Tätigkeiten! Und für die perfekte Sauberkeit: Einfach unter fließendem Wasser reinigen, trocknen - fertig.



Perfekte Organisation, sehen was fehlt.

MTS - alle Vorteile auf einen Blick.

- Für jedes einzelne Werkzeug einen vordefinierten Platz
- Ermöglicht das schnelle Auffinden des Werkzeugs
- Zeigt fehlende Werkzeuge an
- Schützt Werkzeuge
- Unterstützt 6-Sigma am Arbeitsplatz
- Schafft dezentrale Werkzeug- und Budgetverantwortung
- Steigert die Produktivität
- Beschleunigt Vollständigkeitskontrollen im Rahmen der Auditierung



Alles auf einen Blick. Über 100 Werkzeugmodule für fast unzählige Varianten. Für jeden Anwendungsbereich die perfekte Werkzeugordnung.

R RATIO **V** VARIO

R/V 1/3

 8164 1100 8164 2100	 8164 3100 8164 4100	 8164 1183	 8164 1185 8164 2185	 8164 1190 8164 2190	 8164 1320	 8164 1671 8164 2671 8164 3671 8164 4671	 8164 1201 8164 1203	 8164 1301 8164 1302 8164 1303	 8164 3093	 8164 3081	 8164 1401 8164 1402 8164 1403
 8164 4081	 8164 1481	 8164 4078	 8164 4079	 8164 4092	 8164 7481	 8164 7475	 8164 7575	 8164 1700	 8164 1500	 8164 1501	 8164 1502
 8164 1503	 8164 1504	 8164 1505	 8164 1615	 8164 1616	 8164 1620	 8164 1653	 8164 1663	 8164 1775	 8164 1701	 8164 6176	 8164 6190

R/V 3/3

 8164 2183	 8164 3190	 8164 3185	 8164 1195 8164 4185	 8164 0096
 8164 1200	 8164 1251	 8164 1411 8164 1412 8164 1413	 8164 1421 8164 1422	 8164 0097
 8164 1441	 8164 1705	 8164 1786	 8164 1798	 8164 0098
				 8164 0095
				 8164 0099
				 8164 9999

Module für RATIO und VARIO.



Mehr Platz, mehr Werkzeug.

■ MTS-R/V: Doppelmaulschlüssel

- Zweifarbige MTS-Einlage mit 8-tlg. Satz Doppelmaulschlüssel
- 6 x 7 - 20 x 22 mm, bzw. 1/4 x 5/16 - 3/4 x 25/32" AF

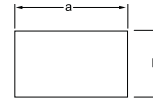
- Passend für Werkstattwagen RATIO und VARIO



Art. Code	a mm	b mm	g	
8164 1100  MM	390	190	800	1
Inhalt  0100 6 x 7 - 8 x 9 - 10 x 11 - 12 x 13 - 14 x 15 - 16 x 17 - 18 x 19 - 20 x 22 mm				

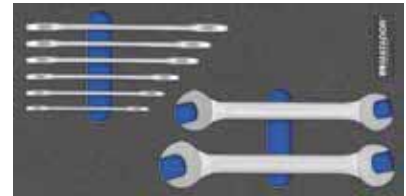

MTS MATADOR TOOL SYSTEM.



1/3

■ MTS-R/V: Doppelmaulschlüssel XL

- Zweifarbige MTS-Einlage mit 13-tlg. Satz Doppelmaulschlüssel
- 6 x 7 - 30 x 32 mm, bzw. 1/4 x 5/16 - 1.1/16 x 1.1/4" AF

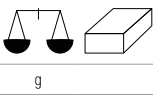
- Passend für Werkstattwagen RATIO und VARIO



Art. Code	a mm	b mm	g	
8164 3100  MM	390	190	2750	1
8164 4100  AF	390	190	2300	1
Inhalt  0100 6 x 7 - 8 x 9 - 10 x 11 - 12 x 13 - 14 x 15 - 16 x 17 - 18 x 19 - 20 x 22 - 21 x 23 - 24 x 26 - 25 x 28 - 27 x 30 - 30 x 32 mm AF: 1/4 x 5/16 - 5/16 x 3/8 - 3/8 x 7/16 - 7/16 x 1/2 - 1/2 x 9/16 - 9/16 x 5/8 - 5/8 x 11/16 - 11/16 x 3/4 - 3/4 x 25/32 13/16 x 7/8 - 15/16 x 1 - 1 x 1.1/8 - 1.1/16 x 1.1/4"				

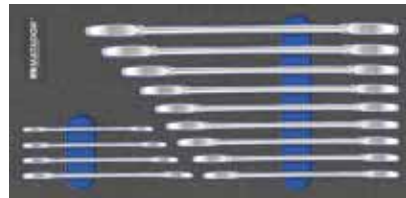

MTS MATADOR TOOL SYSTEM.



1/3

■ MTS-R/V: Ringmaul-Ratschenschlüssel

- Zweifarbige MTS-Einlage mit 14-tlg. Satz Ringmaul-Ratschenschlüssel
- 6 - 22 mm

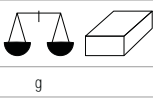
- Inklusive Adapter für Steckschlüssel
- Passend für Werkstattwagen RATIO und VARIO



Art. Code	a mm	b mm	g	
8164 1183  MM	390	190	1400	1
Inhalt  0183 6 - 8 - 10 - 11 - 13 - 16 - 17 - 18 - 19 - 22 mm  0186 6,3 (1/4) Bit - 6,3 (1/4) - 10 (3/8) - 12,5 (1/2) mm				

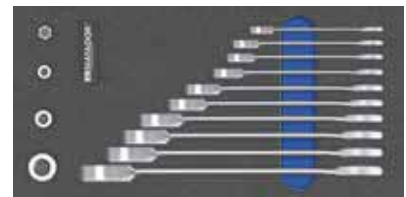





MTS MATADOR TOOL SYSTEM.

1/3

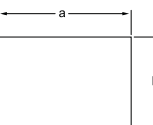
■ MTS-R/V: Ringmaul-Ratschenschlüssel XL

- Zweifarbige MTS-Einlage mit 23-tlg. Satz Ringmaul-Ratschenschlüssel
- Inklusive Adapter für Steckschlüssel
- 6 - 32 mm
- Passend für Werkstattwagen RATIO und VARIO



Art. Code	a mm	b mm	g	
8164 2183  MM	570	390	4900	1
Inhalt  0183 6 - 7 - 8 - 9 - 10 - 11 - 12 - 13 - 14 - 15 - 16 - 17 - 18 - 19 - 22 - 24 - 27 - 30 - 32 mm  0186 6,3 (1/4) Bit - 6,3 (1/4) - 10 (3/8) - 12,5 (1/2) mm				



MTS MATADOR TOOL SYSTEM.

3/3

■ MTS-R/V: Ringmaulschlüssel, abgewinkelt

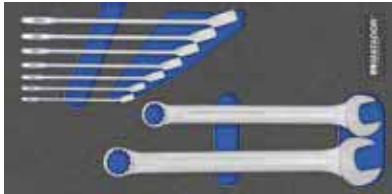
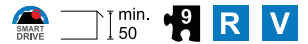

- Zweifarbige MTS-Einlage mit 9-tlg. Satz Ringmaulschlüssel DIN 3113 A
- 6 - 22 mm, bzw. 1/4 - 13/16" AF
- Passend für Werkstattwagen RATIO und VARIO

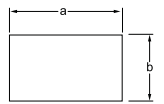

Art. Code	a mm	b mm	g	
8164 1185	390	190	900	1
Inhalt	☞ 0185 6 - 8 - 10 - 11 - 13 - 14 - 17 - 19 - 22 mm			



1/3

■ MTS-R/V: Ringmaulschlüssel, abgewinkelt

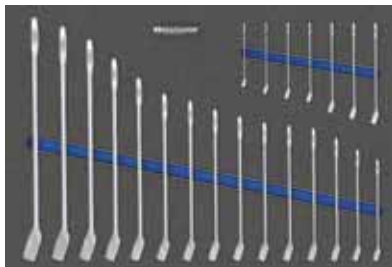
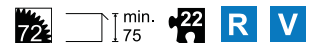

- Zweifarbige MTS-Einlage mit 22-tlg. Satz Ringmaulschlüssel DIN 3113 A
- 6 - 34 mm
- Passend für Werkstattwagen RATIO und VARIO

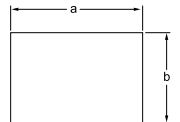

Art. Code	a mm	b mm	g	
8164 3185	570	390	4100	1
Inhalt	☞ 0185 6 - 7 - 8 - 9 - 10 - 11 - 12 - 13 - 14 - 15 - 16 - 17 - 18 - 19 - 20 - 21 - 22 - 24 - 27 - 30 - 32 - 34 mm			



3/3

■ MTS-R/V: Ringmaulschlüssel, gekröpft

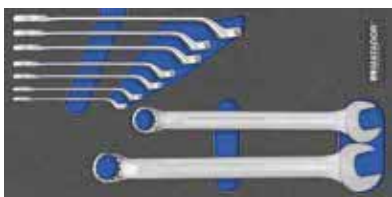
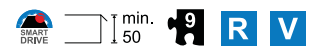

- Zweifarbige MTS-Einlage mit 9-tlg. Satz Ringmaulschlüssel DIN 3113 B
- 6 - 22 mm bzw. 1/4 - 7/8"
- Passend für Werkstattwagen RATIO und VARIO

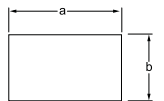

Art. Code	a mm	b mm	g	
8164 1190	390	190	1100	1
Inhalt	☞ 0190 6 - 8 - 10 - 11 - 13 - 14 - 17 - 19 - 22 mm			



1/3

■ MTS-R/V: Ringmaulschlüssel, gekröpft

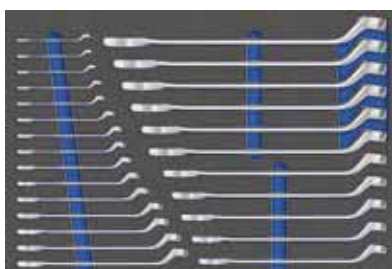

- Zweifarbige MTS-Einlage mit 26-tlg. Satz Ringmaulschlüssel DIN 3113 B
- 6 - 32 mm
- Passend für Werkstattwagen RATIO und VARIO

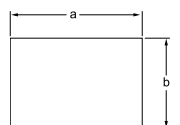

Art. Code	a mm	b mm	g	
8164 3190	570	390	7300	1
Inhalt	☞ 0190 6 - 7 - 8 - 9 - 10 - 11 - 12 - 13 - 14 - 15 - 16 - 17 - 18 - 19 - 20 - 21 - 22 - 23 - 24 - 25 - 26 - 27 - 28 - 29 - 30 - 32 mm			



3/3

■ MTS-R/V: Doppelringschlüssel, gekröpft

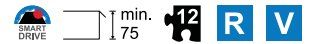

- Zweifarbige MTS-Einlage mit 12-tlg. Satz Doppelringschlüssel DIN 838
- 6 x 7 - 30 x 32 mm
- Passend für Werkstattwagen RATIO und VARIO

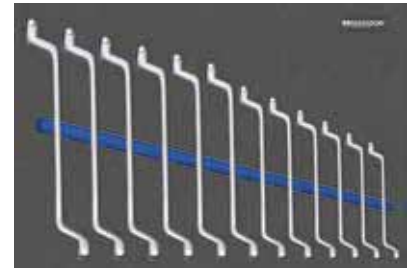
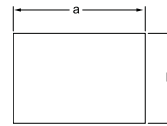

Art. Code	a mm	b mm	g	
8164 1200 12 MM	570	390	3300	1
Inhalt	0200 6 x 7 - 8 x 9 - 10 x 11 - 12 x 13 - 14 x 15 - 16 x 17 - 18 x 19 - 20 x 22 - 21 x 23 - 24 x 27 - 25 x 28 - 30 x 32 mm			

MTS MATADOR TOOL SYSTEM.

3/3

■ MTS-R/V: Schraubenschlüssel

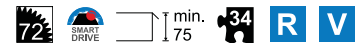

- Zweifarbige MTS-Einlage mit 34-tlg. Satz Schraubenschlüssel
- Alle wichtigen Abmessungen
- Ringmaulschlüssel 6 - 22 mm, wahlweise abgewinkelt (0185) oder gekröpft (0190)
- Ringmaul-Ratschenschlüssel mit GEARplus[®]-Getriebe 8 - 19 mm
- Doppelringschlüssel 6 x 7 - 21 x 23 mm
- Passend für Werkstattwagen RATIO und VARIO

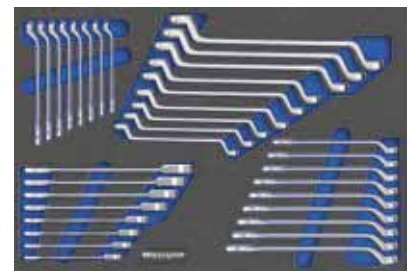
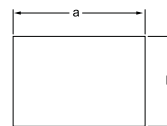

Art. Code	a mm	b mm	g	
8164 1194 34 MM	570	390	4750	1
Inhalt	0100 6 x 7 - 8 x 9 - 10 x 11 - 12 x 13 - 14 x 15 - 16 x 17 - 18 x 19 - 20 x 22 mm 0190 6 - 7 - 8 - 9 - 10 - 11 - 12 - 13 - 14 - 15 - 16 - 17 - 18 - 19 - 20 - 21 - 22 mm 0200 6 x 7 - 8 x 9 - 10 x 11 - 12 x 13 - 14 x 15 - 16 x 17 - 18 x 19 - 20 x 22 - 21 x 23 mm			
8164 1195 34 MM 72	570	390	4750	1
Inhalt	0183 8 - 10 - 11 - 13 - 16 - 17 - 18 - 19 mm 0190 6 - 7 - 8 - 9 - 10 - 11 - 12 - 13 - 14 - 15 - 16 - 17 - 18 - 19 - 20 - 21 - 22 mm 0200 6 x 7 - 8 x 9 - 10 x 11 - 12 x 13 - 14 x 15 - 16 x 17 - 18 x 19 - 20 x 22 - 21 x 23 mm			
8164 4185 34 MM 72	570	390	4750	1
Inhalt	0183 8 - 10 - 11 - 13 - 16 - 17 - 18 - 19 mm 0185 6 - 7 - 8 - 9 - 10 - 11 - 12 - 13 - 14 - 15 - 16 - 17 - 18 - 19 - 20 - 21 - 22 mm 0200 6 x 7 - 8 x 9 - 10 x 11 - 12 x 13 - 14 x 15 - 16 x 17 - 18 x 19 - 20 x 22 - 21 x 23 mm			

MTS MATADOR TOOL SYSTEM.

3/3

■ MTS-R/V: Pfeifenkopfschlüssel

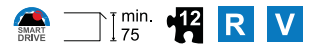

- Zweifarbige MTS-Einlage mit 12-tlg. Satz Pfeifenkopfschlüssel
- 8 - 19 mm

- Passend für Werkstattwagen RATIO und VARIO

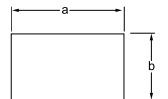
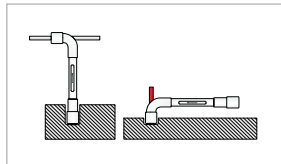

Art. Code	a mm	b mm	g	
8164 1320 MM	390	190	2500	1
Inhalt 0320 8 - 9 - 10 - 11 - 12 - 13 - 14 - 15 - 16 - 17 - 18 - 19 mm				



1/3

■ MTS-R/V: Schraubenschlüssel-Ergänzung



- Zweifarbige MTS-Einlage mit Rohrsteckschlüsseln und offenen Doppelringschlüsseln
- Ideal für Bolzen, Rohrleitungen und Schläuche
- Passend für Werkstattwagen RATIO und VARIO

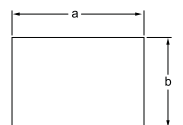
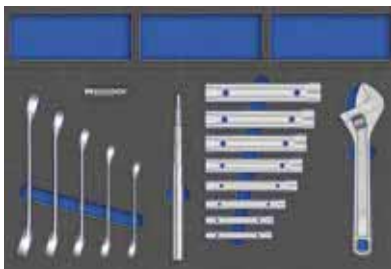

Art. Code	a mm	b mm	g	
8164 1251	570	390	2300	1
Inhalt 0251 8 x 10 - 10 x 12 - 11 x 13 - 14 x 17 - 19 x 22 mm				
0380 6 x 7 - 8 x 9 - 10 x 11 - 12 x 13 - 14 x 15 - 16 x 17 - 18 x 19 - 20 x 22 mm				
0342 ø 5 - 12 mm				
0591 250 mm / 10"				



3/3

■ MTS-R/V: Sechskant-Steckschlüssel



- Zweifarbige MTS-Einlage mit 3-tlg. Satz Sechskant-Steckschlüssel
- Passend für Werkstattwagen RATIO und VARIO

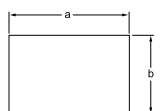
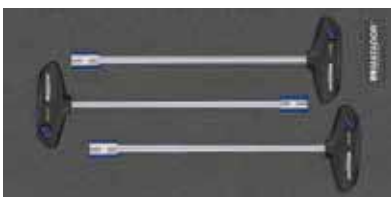

Art. Code	a mm	b mm	g	
8164 1671	390	190	400	1
Inhalt 0671 6 - 7 - 8 x 230 mm				
8164 2671	390	190	400	1
Inhalt 0671 9 - 10 - 11 x 230 mm				
8164 3671	390	190	400	1
Inhalt 0671 12 - 13 - 14 x 230 mm				
8164 4671	390	190	400	1
Inhalt 0671 8 - 10 - 13 x 230 mm				



1/3

■ MTS-R/V: Steckschlüssel 6,3 (1/4)



- Zweifarbige MTS-Einlage mit 85-tlg. Satz Steckschlüssel
- Passend für Werkstattwagen RATIO und VARIO

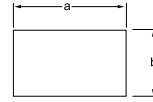

Art. Code	a mm	b mm	g
8164 1201	390	190	1600 1
8164 1203	390	190	1600 1
Inhalt			
0442	1,5 - 10 mm		
2061			
2065	50, 100 mm		
2068			
2073	150 mm		
2075	4 - 4,5 - 5 - 5,5 - 6 - 7 - 8 - 9 - 10 - 11 - 13 mm AF: 1/8 - 5/32 - 3/16 - 7/32 - 1/4 - 9/32 - 5/16 - 11/32 - 3/8 - 7/16 - 1/2"		
2076	4 - 5,5 - 7 x 32 mm		
2077	PH 1 - PH 2 - PH 3 x 32 mm		
2078	3 - 4 - 5 - 6 - 8 x 32 mm		
2083	6,3 (1/4) - 10 (3/8)		
2084	6,3 (1/4) - 6,3 (1/4) Bit		
2090	E4 - E5 - E6 - E7 - E8 - E10 - E11		
2092	T8 - T10 - T15 - T20 - T25 - T27 - T30 - T40 x 32 mm		
7052	Feinverzähnte Knarre mit Adapter für Außenvierkant 6,3 (1/4) Bit-Box		
	6,3 (1/4) 3 - 4 - 5 - 6 mm		
	6,3 (1/4) 3 - 4 - 5 - 6 mm		
	6,3 (1/4) PH 1 - PH 2 - PH 2 - PH 3		
	6,3 (1/4) PZ 1 - PZ 2 - PZ 2 - PZ 3		
	6,3 (1/4) T10 - T15 - T20 - T25 - T27 - T30 - T40		
	6,3 (1/4) T10 - T15 - T20 - T25 - T27 - T30 - T40		



MTS MATADOR TOOL SYSTEM.

1/3

■ MTS-R/V: Steckschlüssel 10 (3/8)



- Zweifarbige MTS-Einlage mit 22-tlg. Satz Steckschlüssel
- Passend für Werkstattwagen RATIO und VARIO

Art. Code	a mm	b mm	g
8164 1301	390	190	1320 1
8164 1302	390	190	1320 1
8164 1303	390	190	1200 1
Inhalt			
3061			
3065	125, 250 mm		
3068			
3083	10 (3/8) - 12,5 (1/2)		
3075	6 - 7 - 8 - 9 - 10 - 11 - 12 - 13 - 14 - 15 - 16 - 17 - 18 - 19 - 20 - 21 - 22 mm AF: 1/4 - 5/16 - 11/32 - 3/8 - 7/16 - 1/2 - 9/16 - 19/32 - 5/8 - 11/16 - 3/4 - 25/32 - 13/16 - 7/8"		

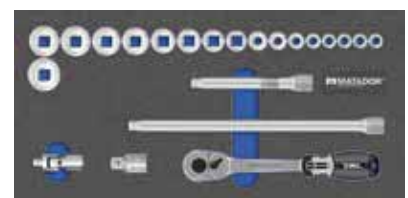

MTS MATADOR TOOL SYSTEM.

1/3

■ MTS-R/V: Steckschlüssel 10 (3/8) Hex, TORX®, XZN



- Zweifarbige MTS-Einlage mit 36-tlg. Satz Steckschlüssel
- Passend für Werkstattwagen RATIO und VARIO

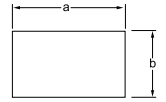
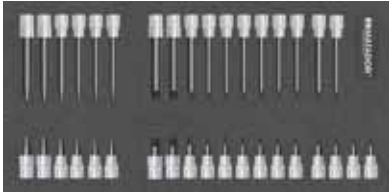

Art. Code	a mm	b mm	g
8164 3078 36 MM	390	190	2400 1
Inhalt	3078 4 - 5 - 6 - 7 - 8 - 10 x 48 mm 4 - 5 - 6 - 7 - 8 - 10 x 92 mm 3079 M5 - M6 - M8 - M10 x 48 mm M8 - M10 x 92 mm 3092 T15 - T20 - T25 - T27 - T30 - T40 - T45 - T50 - T55 x 48 mm T15 - T20 - T25 - T27 - T30 - T40 - T45 - T50 - T55 x 92 mm		



1/3

■ MTS-R/V: Steckschlüssel 6,3 (1/4), 10 (3/8) lang



- Zweifarbige MTS-Einlage mit 32-tlg. Satz Steckschlüssel
- Passend für Werkstattwagen RATIO und VARIO

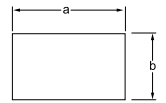
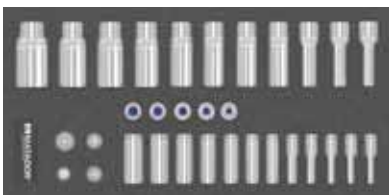

Art. Code	a mm	b mm	g
8164 3082 32 MM	390	190	2400 1
Inhalt	2081 4 - 4,5 - 5 - 5,5 - 6 - 7 - 8 - 9 - 10 - 11 - 12 - 13 - 14 mm 3081 8 - 10 - 11 - 12 - 13 - 14 - 15 - 17 - 19 - 21 - 22 mm 3079 E8 - E10 - E11 - E12 - E14 2083 10 10 3/8 3083 12 12 1/2		



1/3

■ MTS-R/V: Steckschlüssel 10 (3/8) Ergänzung



- Zweifarbige MTS-Einlage mit 28-tlg. Satz Steckschlüssel
- Passend für Werkstattwagen RATIO und VARIO

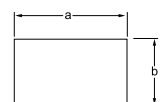

Art. Code	a mm	b mm	g
8164 3093 28 MM	390	190	1300 1
Inhalt	3078 4 - 5 - 6 - 7 - 8 - 10 mm 3090 E8 - E10 - E11 - E12 - E14 3092 T15 - T20 - T25 - T27 - T30 - T40 - T45 x 48 mm 3093 10 - 11 - 12 - 13 - 14 - 15 - 16 - 17 - 18 - 19 mm		



1/3

■ MTS-R/V: Werkzeugsatz Zündkerzen

- Zweifarbige MTS-Einlage mit 11-tlg. Werkzeug-Satz, speziell für Zündkerzen
- Zündkerzensteckerzange
- Fühlerlehren
- Schraubendreher-Einsätze für Zündkerzen
- Passend für Werkstattwagen RATIO und VARIO

Art. Code	a mm	b mm	g	
8164 3081	390	190	1100	1
Inhalt				
0372	5/8" x 16 mm			
0383	14 mm			
0568	205 mm			
0633	6 - 24 V 120 mm			
0760	13 x 0,05 - 1,00 mm			
0781	150 mm			
1036	3081 14 - 16 - 18 - 20,8 mm			
12512	4082 12,5 (1/2) - 10 (3/8)			



MTS MATADOR TOOL SYSTEM.

1/3

■ MTS-R/V: Steckschlüssel 12,5 (1/2)

- Zweifarbige MTS-Einlage mit 22-tlg. Satz Steckschlüssel
- Passend für Werkstattwagen RATIO und VARIO

Art. Code	a mm	b mm	g	
8164 1401	390	190	3300	1
8164 1402	390	190	3300	1
8164 1403	390	190	3100	1
Inhalt				
4061	12,5/12			
4064	300 mm			
4065	125, 250 mm			
4068				
4075	10 - 11 - 12 - 13 - 14 - 15 - 16 - 17 - 18 - 19 - 20 - 21 - 22 - 24 - 27 - 30 - 32 mm			
12,5/12	AF: 3/8 - 7/16 - 15/32 - 1/2 - 9/16 - 19/32 - 5/8 - 21/32 - 11/16 - 3/4 - 25/32 - 13/16 - 7/8 - 31/32 - 1.1/8 - 1.5/16 - 1.1/4"			

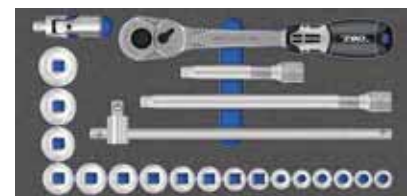

MTS MATADOR TOOL SYSTEM.

1/3

■ MTS-R/V: Steckschlüssel 12,5 (1/2), lang

- Zweifarbige MTS-Einlage mit 14-tlg. Satz Steckschlüssel, lang
- Passend für Werkstattwagen RATIO und VARIO

Art. Code	a mm	b mm	g	
8164 4081	390	190	2400	1
Inhalt				
12,5/12	4081 10 - 11 - 12 - 13 - 14 - 15 - 17 - 19 - 21 - 22 - 24 - 27 - 30 - 32 mm			

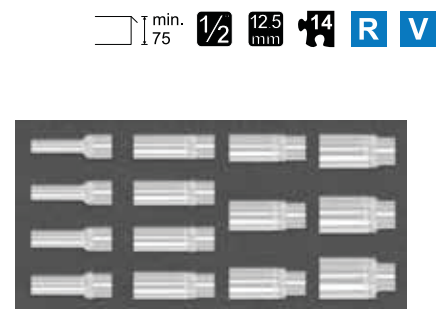

MTS MATADOR TOOL SYSTEM.

1/3

■ MTS-R/V: Schraubendreher-Einsätze Automotive

min. 50 **R** **V**

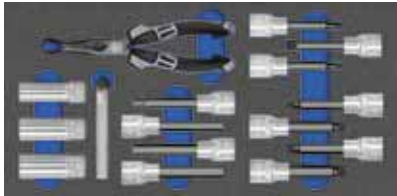

- Zweifarbige MTS-Einlage mit 16-tlg. Satz Schraubendreher-Einsätze speziell für den Kfz-Bereich
- Passend für Werkstattwagen RATIO und VARIO

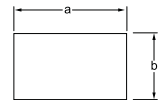

Art. Code	a mm	b mm	g	
8164 1481	390	190	1915	1
Inhalt	0568 205 mm			
	0760 13 x 0,05 - 1,00 mm			
	4081 16 - 18 - 20,8 mm			
	4078 5 x 100 - 6 x 100 - 7 x 100 - 8 x 100 mm			
	4079 M6 x 100 - M8 x 100 - M10 x 100 - M12 x 100 mm			
	4092 T 45 x 100 - T 55 x 100 - T 70 x 100 mm			

MTS MATADOR TOOL SYSTEM.

1/3

■ MTS-R/V: Schraubendreher-Einsätze (Innensechskant)

min. 50 **R** **V**

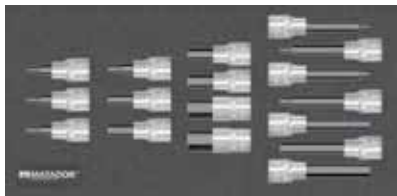

- Zweifarbige MTS-Einlage mit 16-tlg. Satz Schraubendreher-Einsätze für Innensechskantschrauben
- Passend für Werkstattwagen RATIO und VARIO

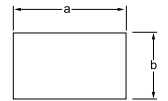

Art. Code	a mm	b mm	g	
8164 4078 MM	390	190	2400	1
Inhalt	4078 4 x 62 - 5 x 62 - 6 x 62 - 7 x 62 - 8 x 62 - 10 x 62 - 12 x 62 - 14 x 62 - 17 x 62 - 19 x 62 mm			
	4 x 100 - 5 x 100 - 6 x 100 - 7 x 100 - 8 x 100 - 10 x 100 - 12 x 100 mm			

MTS MATADOR TOOL SYSTEM.

1/3

■ MTS-R/V: Schraubendreher-Einsätze (XZN / RIBE®)

min. 50 **R** **V**

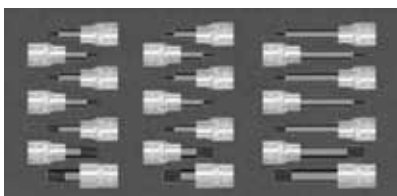

- Zweifarbige MTS-Einlage mit 21-tlg. Satz Schraubendreher-Einsätze für XZN- und RIBE®-Schrauben
- Passend für Werkstattwagen RATIO und VARIO

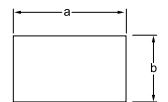

Art. Code	a mm	b mm	g	
8164 4079 MM	390	190	2500	1
Inhalt	4079 M5 x 62 - M6 x 62 - M8 x 62 - M10 x 62 - M12 x 62 - M14 x 62 - M16 x 62 mm			
	M5 x 100 - M6 x 100 - M8 x 100 - M10 x 100 - M12 x 100 - M14 x 100 - M16 x 100 mm			
	4080 M5 x 62 - M6 x 62 - M8 x 62 - M10 x 62 - M12 x 62 - M14 x 62 - M16 x 62 mm			

MTS MATADOR TOOL SYSTEM.

1/3

■ MTS-R/V: Schraubendreher-Einsätze (TORX®)

min. 50 **R** **V**



- Zweifarbige MTS-Einlage mit 39-tlg. Satz Schraubendreher-Einsätze für Innen- und Außen-TORX®-Schrauben
- Passend für Werkstattwagen RATIO und VARIO

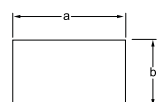

Art. Code	a mm	b mm	g	
8164 4092	390	190	3200	1
Inhalt	0444 T10 - T50			
	4090 E10 - E12 - E14 - E16 - E18 - E20 - E22 - E24			
	4092 T20 x 62 - T25 x 62 - T27 x 62 - T30 x 62 - T40 x 62 - T45 x 62 - T50 x 62 - T55 x 62 - T60 x 62 - T70 x 62			
	T80 x 62 - T20 x 100 - T25 x 100 - T27 x 100 - T30 x 100 - T40 x 100 - T45 x 100 - T50 x 100 - T55 x 100			
	T60 x 100 - T70 x 100 - T80 x 100 mm			

MTS MATADOR TOOL SYSTEM.

1/3

■ MTS-R/V: Steckschlüssel 6,3 (1/4) - 12,5 (1/2)



- Zweifarbige MTS-Einlage mit 72-tlg. Satz Steckschlüssel
- Passend für Werkstattwagen RATIO und VARIO

Art. Code		a mm	b mm	g
8164 1411	MM 6	570	390	3900
8164 1412	MM 12	570	390	3900
8164 1413	AF 12	570	390	3900
Inhalt	0442 1,5 - 10 mm			
	2061			
	2065 50, 100 mm			
	2068			
	2073 150 mm			
	2075 4 - 4,5 - 5 - 5,5 - 6 - 7 - 8 - 9 - 10 - 11 - 12 - 13 - 14 mm AF: 1/8 - 5/32 - 3/16 - 7/32 - 1/4 - 9/32 - 5/16 - 11/32 - 3/8 - 7/16 - 1/2 - 9/16"			
	2076 4 - 5,5 - 7 x 32 mm			
	2077 PH 1 - PH 2 - PH 3 x 32 mm			
	2078 3 - 4 - 5 - 6 - 8 x 32 mm			
	2090 E4 - E5 - E6 - E7 - E8 - E10 - E11			
	2092 T8 - T10 - T15 - T20 - T25 - T27 - T30 - T40 x 32 mm			
	4061			
	4065 75, 250 mm			
	4068			
	4075 10 - 11 - 12 - 13 - 14 - 15 - 16 - 17 - 18 - 19 - 22 - 24 - 27 - 30 - 32 mm AF: 3/8 - 7/16 - 15/32 - 1/2 - 9/16 - 19/32 - 5/8 - 21/32 - 11/16 - 3/4 - 7/8 - 31/32 - 1.1/8 - 3/16 - 1.1/4"			

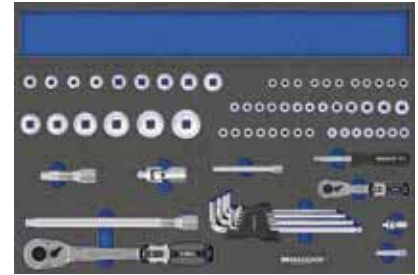

MTS MATADOR TOOL SYSTEM.

3/3

■ MTS-R/V: Steckschlüssel XL



- 120-tlg. Satz Steckschlüssel für Kfz

Art. Code		a mm	b mm	g
8164 1421	MM 6	570	390	9100
8164 1422	MM 12	570	390	9100
Inhalt	2061			
	2064 115 mm			
	2065 50, 100 mm			
	2068			
	2073 150 mm			
	2075 4 - 4,5 - 5 - 5,5 - 6 - 7 - 8 - 9 - 10 - 11 - 12 - 13 - 14 mm			
	2076 4 - 5,5 - 7 x 32 mm			
	2077 PH 1 - PH 2			
	2077 PZ 1 - PZ 2			
	2078 3 - 4 - 5 - 6 - 8 x 32 mm			
	2090 E4 - E5 - E6 - E7 - E8 - E10 - E11			
	2092 T8 - T10 - T15 - T20 - T25 - T27 - T30 - T40 x 32 mm			
	3061			
	3064 200 mm			
	3065 125, 250 mm			
	3068			
	3075 6 - 7 - 8 - 9 - 10 - 11 - 12 - 13 - 14 - 15 - 16 - 17 - 18 - 19 - 21 - 22 mm			
	4061			
	4064 300 mm			
	4065 125, 250 mm			
	4074 300 mm			
	4068			
	4075 8 - 9 - 10 - 11 - 12 - 13 - 14 - 15 - 16 - 17 - 18 - 19 - 20 - 21 - 22 - 23 - 24 - 27 - 30 - 32 mm			
	4078 5 - 6 - 7 - 8 - 10 - 12 - 14 - 17 - 19 x 62 mm			
	4090 E12 - E14 - E16 - E18 - E20 - E24			
	4092 T20 - T25 - T27 - T30 - T40 - T45 - T50 - T55 - T60 x 62 mm T45 - T55 - T70 x 100 mm			

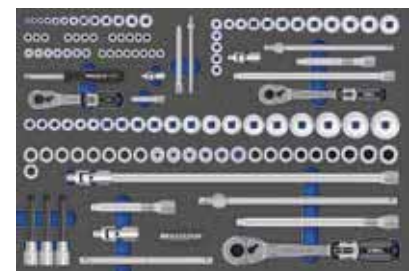

MTS MATADOR TOOL SYSTEM.

3/3

■ MTS-R/V: Kraft-Steckschlüsseleinsätze (kurz)

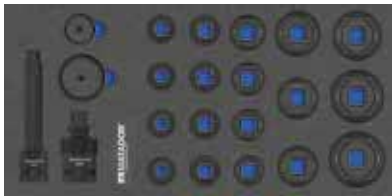

- Zweifarbige MTS-Einlage mit 24-tlg. Satz Kraft-Steckschlüsseln
- Passend für Werkstattwagen RATIO und VARIO

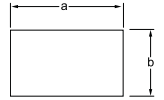

Art. Code	a mm	b mm	g	
8164 7475	390	190	3900	1
Inhalt				
12.5mm 1/2	7465	125 mm		
12.5mm 1/2	7458			
12.5mm 1/2	7475	10 - 11 - 12 - 13 - 14 - 15 - 16 - 17 - 18 - 19 - 20 - 21 - 22 - 24 - 27 - 30 - 32 - 34 mm		
12.5mm 1/2	7499			



1/3

■ MTS-R/V: Kraft-Steckschlüsseleinsätze (lang)



- Zweifarbige MTS-Einlage mit 19-tlg. Satz Kraft-Steckschlüsseln
- Passend für Werkstattwagen RATIO und VARIO

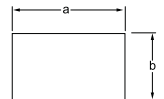

Art. Code	a mm	b mm	g	
8164 7481	390	190	4350	1
Inhalt				
12.5mm 1/2	7481	10 - 11 - 12 - 13 - 14 - 15 - 16 - 17 - 18 - 19 - 20 - 21 - 22 - 24 - 27 mm		
12.5mm 1/2	7499			



1/3

■ MTS-R/V: Kraft-Steckschlüsseleinsätze 20 (3/4)



- Zweifarbige MTS-Einlage mit 14-tlg. Satz Kraft-Steckschlüsseln
- Passend für Werkstattwagen RATIO und VARIO

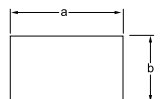

Art. Code	a mm	b mm	g	
8164 7575	390	190	6000	1
Inhalt				
20 3/4	7575	24 - 27 - 30 - 32 - 36 mm		
20 3/4	7581	17 - 19 - 22 - 24 - 27 - 30 mm		
20 3/4	7582	20 (3/4) - 12.5 (1/2)		
20 3/4	7599			



1/3

■ MTS-R/V: Druckluftwerkzeuge



- Zweifarbige MTS-Einlage mit Schlagschrauber und Ausblaspistole
- Passend für Werkstattwagen RATIO und VARIO

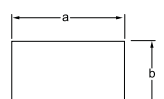

Art. Code	a mm	b mm	g	
8164 1700	390	190	2200	1
Inhalt				
1/2	7000	1.490 N·m		
	7003	813 N·m		
		300 mm		



1/3

■ MTS-R/V: Zangen

- Zweifarbige MTS-Einlage mit 4-tlg. Satz Zangen
- Passend für Werkstattwagen RATIO und VARIO

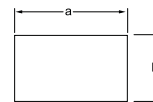

Art. Code	a mm	b mm	g	
8164 1500	390	190	1200	1
8164 1502	390	190	1200	1
Inhalt	0500 180 mm (7")			
	0530 180 mm (7")			
	0565 240 mm			
	0585 205 mm (8")			
8164 1501	390	190	1200	1
8164 1503	390	190	1200	1
Inhalt	0500 180 mm (7")			
	0530 180 mm (7")			
	0565 240 mm			
	0586 205 mm (8")			

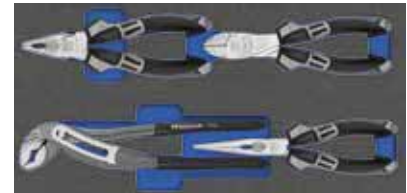

8164 1500 / 8164 1502 (VDE)
with straight telephone pliers

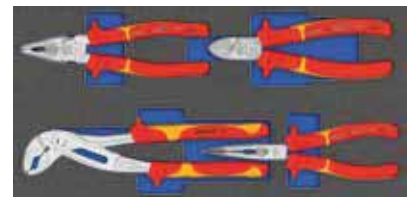

8164 1501 / 8164 1503 (VDE)
with bent telephone pliers

■ MTS-R/V: Sicherungsringzangen

- Zweifarbige MTS-Einlage mit 4-tlg. Satz Sicherungsringzangen
- Für Sicherungsringe ø 19 - 60 mm
- Passend für Werkstattwagen RATIO und VARIO

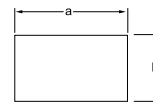

Art. Code	a mm	b mm	g	
8164 1504	390	190	750	1
Inhalt	0578 A2 180 mm			
	0580 A21 165 mm			
	0582 J2 180 mm			
	0584 J21 165 mm			

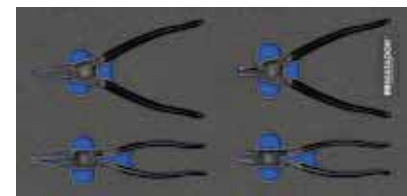

MTS MATADOR TOOL SYSTEM.

1/3

■ MTS-R/V: Sicherungsringzangen XL

- Zweifarbige MTS-Einlage mit 4-tlg. Satz Sicherungsringzangen
- Für Sicherungsringe ø 40-100 mm
- Passend für Werkstattwagen RATIO und VARIO

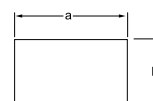

Art. Code	a mm	b mm	g	
8164 1505	390	190	1000	1
Inhalt	0578 A3 225 mm			
	0580 A31 215 mm			
	0582 J3 225 mm			
	0584 J31 210 mm			



MTS MATADOR TOOL SYSTEM.

1/3

■ MTS-R/V: Schraubendreher



8164 1616 (VDE)

- Zweifarbige MTS-Einlage mit 10-tlg. Satz Schraubendreher
- Schraubendreher mit 2-Komponentengriff
 - hochschlagfest
 - splitterfrei
 - isolierend
 - öl- und lösungsmittelbeständig
 - hitzebeständig und schwer entflammbar
 - lichtbeständig
- Einsatzbereich -35°C bis +70°C

- Klingen aus hochlegiertem Molybdän-Vanadium bzw. Chrom-Vanadium-Spezialstahl, verchromt mit brüniertes Spitze
- Passend für Werkstattwagen RATIO und VARIO

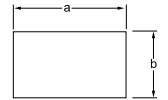

Art. Code	a mm	b mm	g	
8164 1615	390	190	600	1
8164 1616	390	190	600	1
Inhalt	0615/ 0660 0,5 x 3 x 100 - 0,8 x 5 x 100 - 1,0 x 5,5 x 125 - 1,2 x 6,5 x 150 mm 0616 VDE: 0,6 x 3,5 x 100 - 0,8 x 4 x 100 - 1,0 x 5,5 x 125 - 1,2 x 6,5 x 150 mm 0635 3 mm 0640 0,8 x 4 x 25 mm 0655 PH 0 - PH 1 - PH 2 0656 VDE: PH 0 - PH 1 - PH 2 0641 PH 1			



1/3

■ MTS-R/V: Schraubendreher (TORX®)

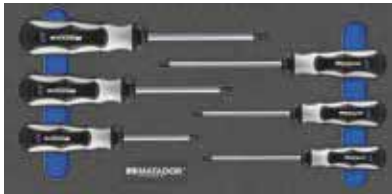

- Zweifarbige MTS-Einlage mit 6-tlg. Satz Schraubendreher
- Schraubendreher mit 2-Komponentengriff
 - hochschlagfest
 - splitterfrei
 - isolierend
 - öl- und lösungsmittelbeständig
 - hitzebeständig und schwer entflammbar
 - lichtbeständig
- Einsatzbereich -35°C bis +70°C

- Klingen aus hochlegiertem Molybdän-Vanadium bzw. Chrom-Vanadium-Spezialstahl, verchromt mit brüniertes Spitze
- Passend für Werkstattwagen RATIO und VARIO

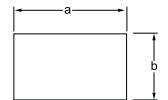

Art. Code	a mm	b mm	g	
8164 1620	390	190	500	1
Inhalt	0620 T10 x 80 - T15 x 80 - T20 x 90 - T25 x 90 - T30 x 110 - T40 x 120 mm			



1/3

■ MTS-R/V: Holzheft-Schraubendreher



- Zweifarbige MTS-Einlage mit 6-tlg. Satz Schraubendreher
- Klingen aus hochlegiertem Molybdän-Vanadium bzw. Chrom-Vanadium-Spezialstahl, verchromt
- Passend für Werkstattwagen RATIO und VARIO

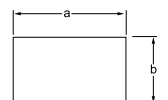

Art. Code	a mm	b mm	g	
8164 1653	390	190	800	1
Inhalt	0652 1,0 x 5,5 x 100 - 1,2 x 8 x 150 - 2,0 x 12 x 200 mm 0653 PH 1 - PH 2 - PH 3			



1/3

■ MTS-R/V: Feinmechaniker-Satz

- Zweifarbige MTS-Einlage mit 17-tlg. Satz Feinmechaniker-Schraubendreher
- Passend für Werkstattwagen RATIO und VARIO



Art. Code	a mm	b mm	g	
8164 1663	390	190	400	1
Inhalt	<ul style="list-style-type: none"> 0627 4 - 5,5 - 8 mm 0628 PH 1 - PH 2 - PH 3 - PH 4 0661 0,25 x 1,0 x 50 - 0,4 x 2,0 x 50 - 0,5 x 3,0 x 50 mm 0662 PH 00 - PH 0 - PH 1 0663 T5 - T6 - T7 - T8 - T10 - T15 			

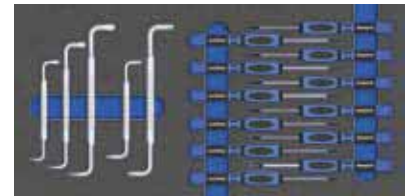

■ MTS-R/V: T-Griff-Schlüssel

- Zweifarbige MTS-Einlage mit 15-tlg. Satz T-Griff-Schlüssel
- Für Innensechskantschrauben und Innen-TORX®-Schrauben
- Passend für Werkstattwagen RATIO und VARIO



Art. Code	a mm	b mm	g	
8164 1441	570	390	1400	1
Inhalt	<ul style="list-style-type: none"> 0445 2 - 3 - 4 - 5 - 6 - 8 - 10 mm 0446 T10 - T15 - T20 - T25 - T27 - T30 - T40 - T45 mm 			

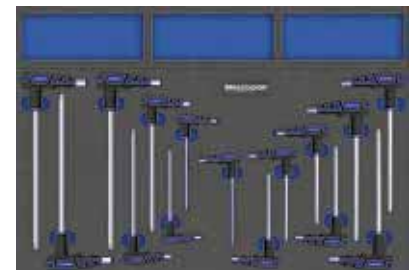

■ MTS-R/V: Feilen

- Zweifarbige MTS-Einlage mit 5-tlg. Satz Feilen
- Hieb 2
- Passend für Werkstattwagen RATIO und VARIO



Art. Code	a mm	b mm	g	
8164 1775	390	190	800	1
Inhalt	<ul style="list-style-type: none"> 0775 200 mm 			

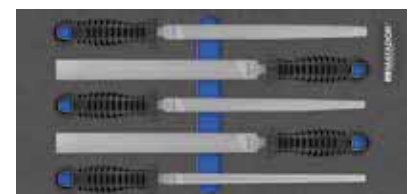

MTS MATADOR TOOL SYSTEM.

1/3

MTS MATADOR TOOL SYSTEM.

3/3

MTS MATADOR TOOL SYSTEM.

1/3

■ MTS-R/V: Mechaniker-Werkzeuge



- Zweifarbige MTS-Einlage mit 11-tlg. Satz Mechaniker-Werkzeuge
- Passend für Werkstattwagen RATIO und VARIO

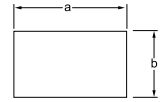
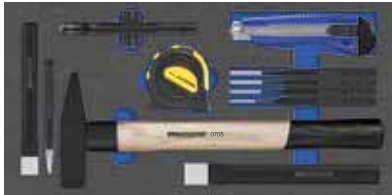

Art. Code	a mm	b mm	g	
8164 1701	390	190	1900	1
Inhalt	<ul style="list-style-type: none"> 0705 500 g 0714 150 mm, 200 mm 0717 120 x 4 x 10 mm 0718 3 - 4 - 5 - 6 mm 0798 3 m 0827 18 mm 0885 			



1/3

■ MTS-R/V: Mechaniker-Werkzeuge Ergänzung



- Zweifarbige MTS-Einlage mit 7-tlg. Satz Mechaniker-Werkzeuge
- Passend für Werkstattwagen RATIO und VARIO

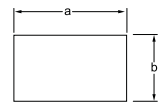

Art. Code	a mm	b mm	g	
8164 1707	390	190	1900	1
Inhalt	<ul style="list-style-type: none"> 0705 500 g 0738 115 x ø 65 mm 0717 120 x 4 x 10 mm 0718 3 - 4 - 5 - 6 mm 			



1/3

■ MTS-R/V: Mechaniker-Werkzeuge XL



- Zweifarbige MTS-Einlage mit 25-tlg. Satz Schlagwerkzeuge
- Passend für Werkstattwagen RATIO und VARIO

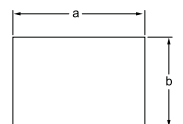
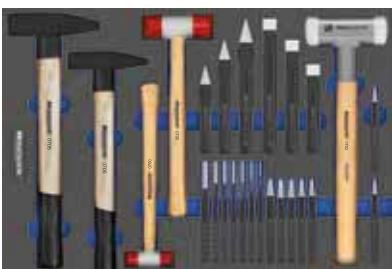

Art. Code	a mm	b mm	g	
8164 1705	570	390	5800	1
Inhalt	<ul style="list-style-type: none"> 0700 ø 22, 35 mm 0702 ø 40 mm 0705 500, 1000 g 0714 125 - 175 - 200 mm 0715 125 - 175 - 200 mm 0716 3 - 4 - 5 - 6 - 8 - 10 mm 0717 120 x 4 x 10 mm 0718 2 - 3 - 4 - 5 - 6 - 8 - 10 mm 			



3/3

■ MTS-R/V: Schneidwerkzeuge

- Zweifarbige MTS-Einlage mit 11-tlg. Werkzeugsatz für Schneid- und Sägearbeiten
- Passend für Werkstattwagen RATIO und VARIO



Art. Code	a mm	b mm	g	
8164 1786	570	390	3200	1
Inhalt				
0588	10"/250 mm			
0747	R			
0771	M3 - M24			
0786	440 mm			
0787	250 mm			
0820	8 - 24 mm			
0828	180 mm			

MTS MATADOR TOOL SYSTEM.

3/3

■ MTS-R/V: Nutzfahrzeug-Satz

- Zweifarbige MTS-Einlage mit 19-tlg. Werkzeugsatz für Nutzfahrzeuge
- Passend für Werkstattwagen RATIO und VARIO



Art. Code	a mm	b mm	g	
8164 1708	570	390	5800	1
Inhalt				
0705	750 g			
0700	ø 40 mm			
0100	24 x 27 - 25 x 28 - 30 x 32 mm			
0185	24 - 27 - 30 - 32 mm			
0200	24 x 27 - 25 x 28 - 30 x 32 mm			
0600	1,2 - 1,6 - 2,0 mm			
0650	PH 2 - PH 3 - PH 4			

MTS MATADOR TOOL SYSTEM.

3/3

MTS-R/V: Messmittel



- Zweifarbige MTS-Einlage mit 11-tlg. Satz Messwerkzeuge
- Mit Drehmomentschlüssel ALLROUND, Genauigkeit ±3%, 20 - 200 N·m
- Passend für Werkstattwagen RATIO und VARIO

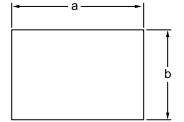

Art. Code	a mm	b mm	g	
8164 1798	570	390	3000	1
Inhalt	<ul style="list-style-type: none"> 0760 20 x 0,05 - 1,00 mm 0764 52 x 0,25 - 6,00 mm 0798 3 m 0798 200 x 22 x 6 mm 0798 300 x 15 x 0,5 - 300 x 30 x 1,0 mm 0798 200 x 130 mm 0798 150 mm 0798 400 mm 0799 250 mm 6176 20 - 200 N·m 			



3/3

MTS-R/V: Drehmomentwerkzeuge 9 x 12



- Sätze mit den wichtigsten Einsteckwerkzeugen mit Rechteckaufnahme in 9 x 12 mm
- Mit Drehmomentschlüssel und feinverzahnter Einsteck-Umschaltknarre



8164 6176



8164 6190

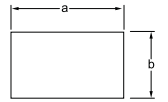

Art. Code	a mm	b mm	g	
8164 6176	390	190	1400	1
Inhalt	<ul style="list-style-type: none"> 6185 10 - 100 N·m 6186 6190 8 - 10 - 11 - 12 - 13 - 16 - 17 - 19 mm 6191 8 - 10 - 11 - 12 - 13 - 16 - 17 - 19 mm 			
8164 6190	390	190	1400	1
Inhalt	<ul style="list-style-type: none"> 6186 6190 8 - 10 - 11 - 12 - 13 - 16 - 17 - 19 mm 6191 8 - 10 - 11 - 12 - 13 - 16 - 17 - 19 mm 			



1/3

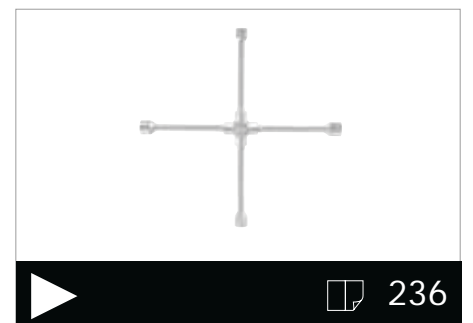
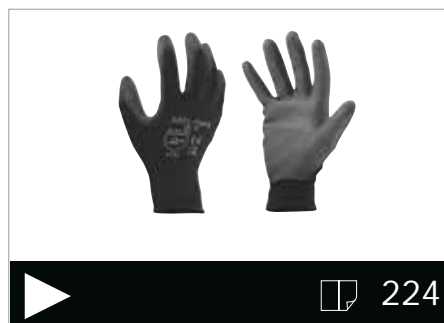
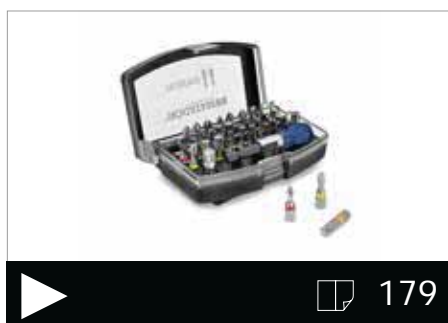

■ MTS-R/V: Leermodule

– Für 1/3-RATIO-Modul in RATIO/VARIO

R V

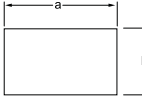

Art. Code	a mm	b mm	g	
8164 0095	390	190	18	1

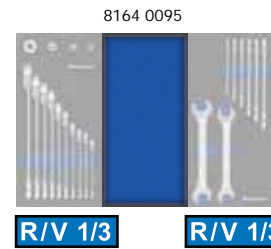

■ MTS-R/V: Leermodule

– Für 3/3-QUADRO-Modul RATIO/VARIO

R V

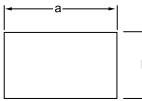

Art. Code	a mm	b mm	g	
8164 0096	570	50	18	1
8164 0097	570	50	18	1
8164 9998	30	390	12	1

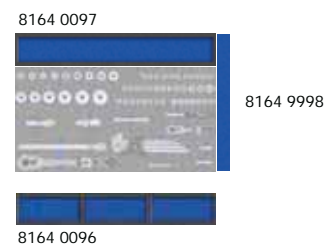

■ MTS-R/V: Allzweckmodul

– Zweifarbige MTS-Einlage zum individuellen Schneiden von Werkzeugeinlagen

Q R V

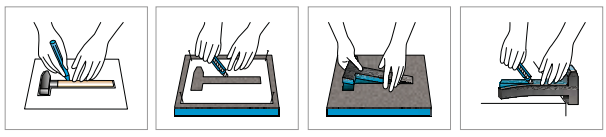
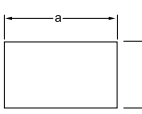
Art. Code	a mm	b mm	g	
8164 9999	570	390	120	1



MTS MATADOR
TOOL SYSTEM.

Benötigen Sie Hilfe bei Ihrer Wunschkonfiguration?
Oder aber suchen Sie nach individuellen Sätzen?

Bitte kontaktieren Sie uns -
wir sind gerne für Sie da!

Tel. +49 (0) 2191 - 9743 - 0
Fax. +49 (0) 2191 - 9743 - 44

E-Mail info@matador.de
Internet www.matador.de



■ Werkzeug-Sortiment smartyCAR

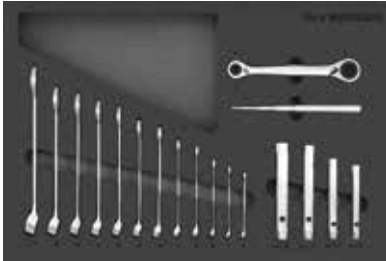

8164 5185



8164 8145



8164 2615



Inklusive herausnehmbarer smartyBOX S1.

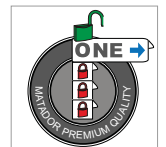

Das **Werkzeugsortiment smartyCAR** ist unser Sondermodell mit 150 Werkzeugen. „Best of MATADOR“. Profiqualität auch für den Hausegebrauch und Einsteiger in die Werkzeugwelt von MATADOR.

Inhalt u.a.:

- Ringmaul- und 4in1-Ratschenschlüssel
- Rohrsteckschlüssel mit Stufendrehstift
- Steckschlüssel-Satz mit 6,3 mm (1/4") und 12,5 mm (1/2")-Antrieb, Steckschlüssel-Einsätze 4 - 32 mm
- Schraubendreher-Biteinsätze für Schlitz-, Kreuzschlitz-, Innensechskant- und TORX®-Schrauben
- Zangen-Satz mit 3K Griffen
- Schraubendreher-Satz mit 2K Griffen
- Mechanikerwerkzeuge
- Schneid- und Messwerkzeuge

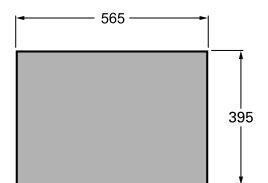
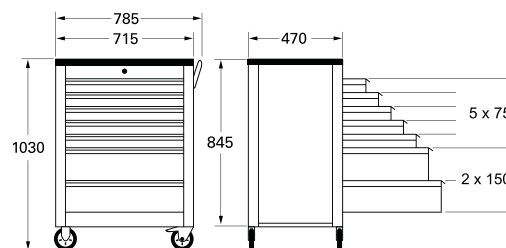

Mit 150 ausgesuchten Werkzeugen.



Art. Code

8163 9150 RATIO 7S mit Werkzeugsortiment smartyCAR, 150-tlg.



kg

-- 1

■ Werkzeug-Sortiment UNIVERSAL

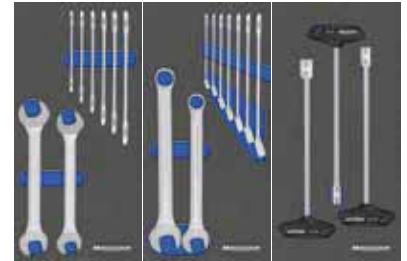
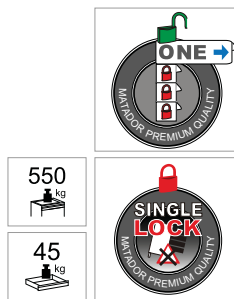

8164 1100 8164 1185 8164 4671

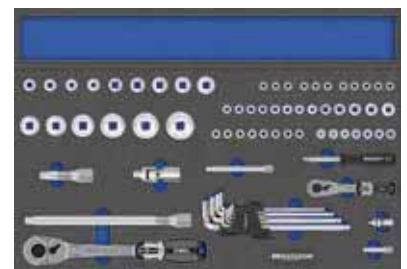

8164 1411

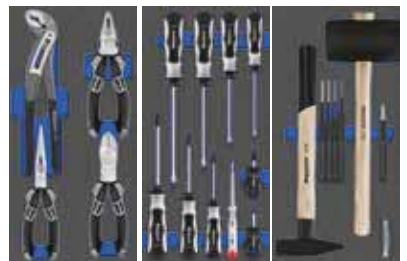

8164 1500 8164 1615 8164 1707

Inklusiv 32-tlg.
Torsion-Bitbox

Inklusiv 25-tlg.
Bohrersatz HSS-R



Das **Werkzeugsortiment UNIVERSAL** ist unser Basic-Werkzeugsatz, in dem die wichtigsten Werkzeuge enthalten sind. Profiqualität auch für den Hausgebrauch und Einsteiger in die Werkzeugwelt von MATADOR.

Inhalt u.a.:

- Ringmaul- und Doppelmaulschlüssel 6 - 22 mm
- T-Griff-Steckschlüssel 8 - 10 - 13 mm
- Steckschlüssel-Satz mit 6,3 mm (1/4") und 12,5 mm (1/2")-Antrieb, Steckschlüssel-Einsätze 4 - 32 mm
- Schraubendreher-Einsätze für Schlitz-, Kreuzschlitz-, Innensechskant- und TORX®-Schrauben (z.B. E4 - E11, T8 - T40)
- Zangen-Satz mit 3K Griffen
- Schraubendreher-Satz mit 2K Griffen
- Mechaniker-Satz
- inkl. 31-tlg. Bitsatz und 25-tlg. Bohrersatz

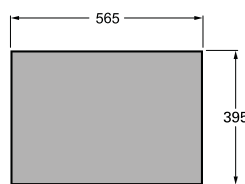
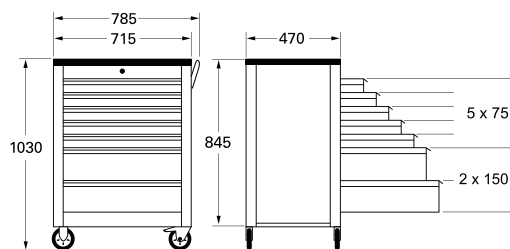

MTS MATADOR
TOOL SYSTEM.

Art. Code	170	MM	6		kg
8178 9550		MM		Werkzeugsortiment UNIVERSAL, 170-tlg.	-- 1
8163 9550		MM		RATIO 7S mit Werkzeugsortiment UNIVERSAL, 170-tlg.	-- 1

Alles, was Sie benötigen.
Von Fachleuten zusammengestellte
Werkzeugsortimente.

■ Werkzeug-Sortiment INDUSTRIAL

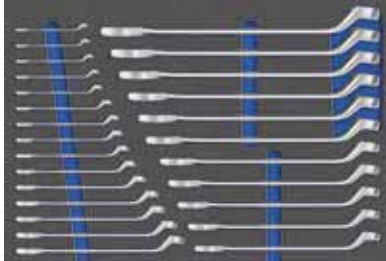

8164 3190

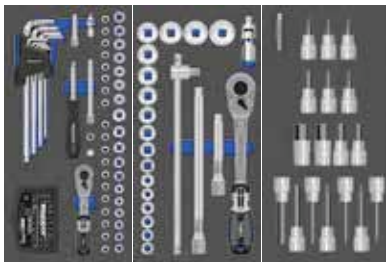

8164 1201

8164 1401

8164 4078

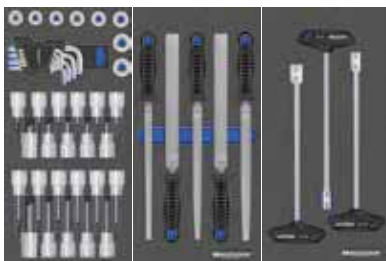

8164 4092

8164 1775

8164 4671

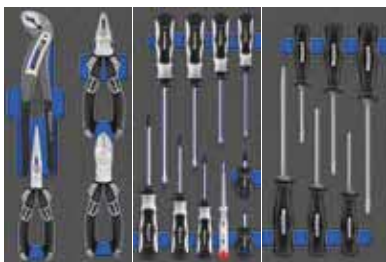

8164 1500

8164 1615

8164 1653



8164 1705

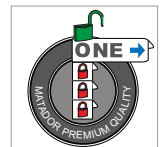

Das **Werkzeugsortiment INDUSTRIAL** wurde von Fachleuten speziell für industrielle Instandhaltungs- und Montagebereiche zusammengestellt. Alle Werkzeuge für den Profi-Mechaniker sind enthalten.

Inhalt u.a.:

- Ringmaulschlüssel-Satz, tief gekröpft 6 - 32 mm
- Steckschlüssel-Satz mit 6,3 mm (1/4")-Antrieb, Steckschlüssel-Einsätze 4 - 32 mm
- Umfangreiches Sortiment an Schraubendreher-Einsätzen für Schlitz-, Kreuzschlitz-, Innensechskant- und TORX®-Schrauben (z.B. E4 - E11, T8 - T40)
- Zangen-Satz mit 3K Griffen
- Schraubendreher-Satz mit 2K Griffen. bzw. mit Schlagkappe
- Großes Mechanikersortiment mit Schlagwerkzeugen
- etc.

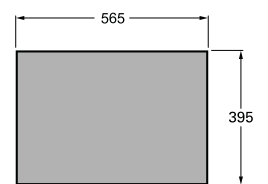
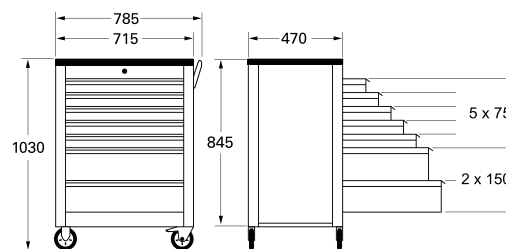

Art. Code



kg

8178 9570 Werkzeugsortiment INDUSTRIAL, 242-tlg.

-- 1

8163 9570 RATIO 7S mit Werkzeugsortiment INDUSTRIAL, 242-tlg.

-- 1

■ Werkzeug-Sortiment AUTOMOTIVE

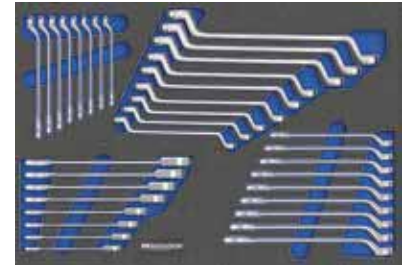
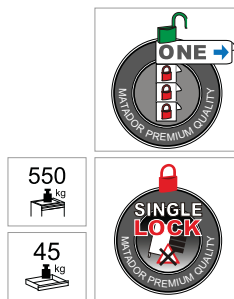

8164 1195

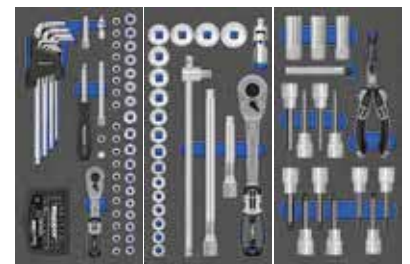

8164 1201

8164 1401

8164 1481



8164 1500

8164 1615

8164 1701

Das **Werkzeugsortiment AUTOMOTIVE** ist unser Basic-Werkzeugsatz für die Kfz-Werkstatt, in dem die wichtigsten Werkzeuge enthalten sind. 3 gefüllte Schubladen mit Werkzeug in Profiqualität u.a. mit **Ringratschenschlüsseln** und den wichtigsten Werkzeugen für den **Zündkerzenwechsel** sowie einer **Inspektions-LED-Leuchte**.

Inhalt u.a.:

- Ringmaul- und Doppelringschlüssel 6 - 23 mm
- Ringratschenschlüssel 8 - 19 mm
- Steckschlüssel-Satz mit 6,3 mm (1/4") und 12,5 mm (1/2")-Antrieb, Steckschlüssel-Einsätze 4 - 32 mm
- Schraubendreher-Einsätze für Schlitz-, Kreuzschlitz-, Innensechskant-, RIBE- und TORX®-Schrauben
- Zangen-Satz mit 3K Griffen
- Schraubendreher-Satz mit 2K Griffen
- etc.

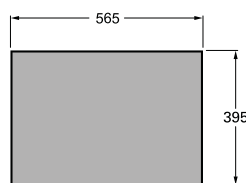
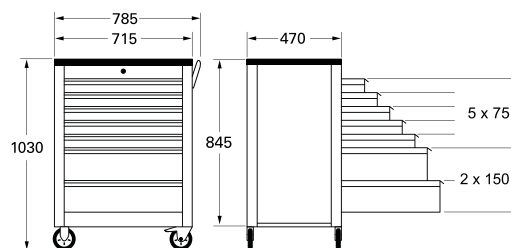

MTS MATADOR
TOOL SYSTEM.



Art. Code

8163 9560 **182** **MM** **6** RATIO 75 mit Werkzeugsortiment AUTOMOTIVE, 182-tlg.



kg

-- 1

**Professionelles
Werkzeug für
die Werkstatt.**

■ Werkzeug-Sortiment TRUCK

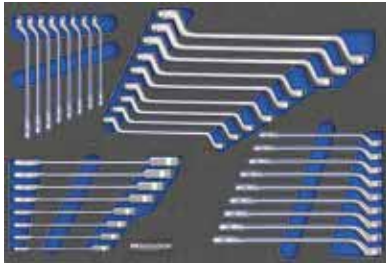

8164 1195

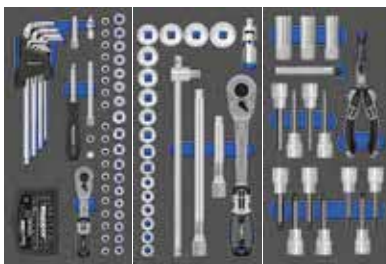

8164 1201

8164 1401

8164 1481



8164 1500

8164 1615

8164 1701



8164 1708

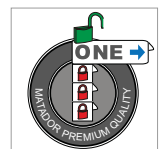

Das **Werkzeugsortiment Truck** enthält das **Werkzeugsortiment AUTOMOTIVE** und zusätzlich ein **19-tlg. Modul für den Nfz-Bereich**, u.a. mit Schraubenschlüsseln bis 32 mm und klassischen Holzheft-Schraubendrehern mit Schlagkappe.

Inhalt u.a.:

- Ringmaul- und Doppelringschlüssel 6 - 23 mm
- Ringratschenschlüssel 8 - 19 mm
- Steckschlüssel-Satz mit 6,3 mm (1/4") und 12,5 mm (1/2")-Antrieb, Steckschlüssel-Einsätze 4 - 32 mm
- Schraubendreher-Einsätze für Schlitz-, Kreuzschlitz-, Innensechskant-, Rib- und TORX®-Schrauben
- Zangen-Satz mit 3K Griffen
- Schraubendreher-Satz mit 2K Griffen
- etc.

MTS MATADOR TOOL SYSTEM.

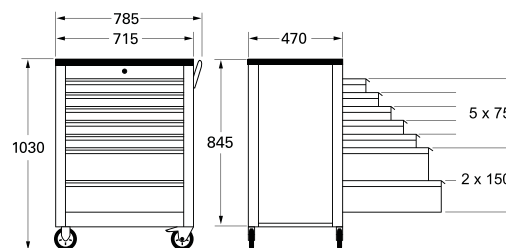

Professionelles
Werkzeug für
die Werkstatt.



Art. Code

8163 9561 **201** **MM** **6** RATIO 7S mit Werkzeugsortiment TRUCK, 201-tlg.



kg

-- 1

Werkzeug-Sortiment AUTOMOTIVE PRO

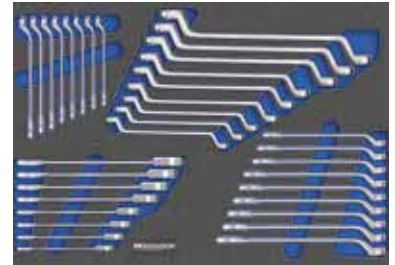
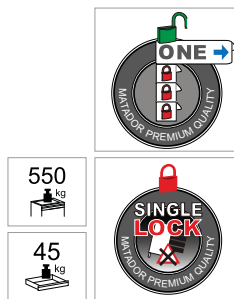

8164 1195

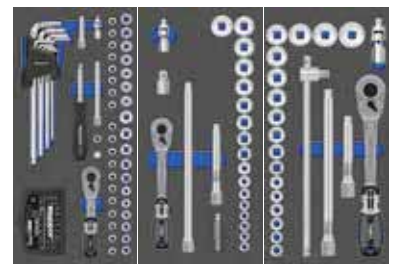

8164 1201

8164 1301

8164 1401

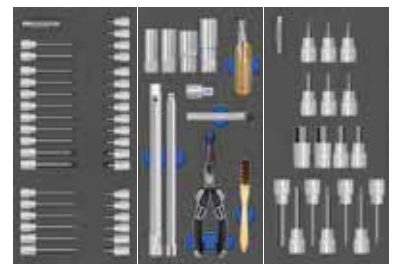

8164 3078

8164 3081

8164 4078

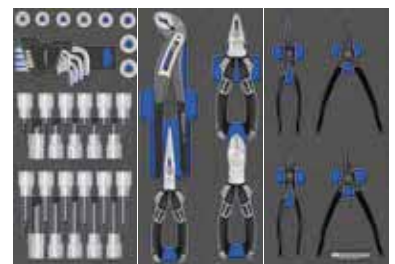

8164 4092

8164 1500

8164 1504

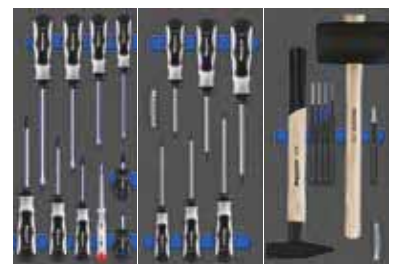

8164 1615

8164 1620

8164 1707

Das **Werkzeugsortiment AUTOMOTIVE PRO** ist das umfassende **Standardsortiment für die Kfz-Werkstatt** (u.a. bei **Ford** und **Jaguar Land Rover** gelistet) und wurde von zahlreichen Fachleuten zusammengestellt.

Inhalt u.a.:

- Ringmaul- und Doppelmaulschlüssel in 6 - 23 mm sowie Ringratschenschlüssel 8 - 19 mm
- Steckschlüssel-Satz mit 6,3 mm (1/4"), 10 mm (3/8") und 12,5 mm (1/2")-Antrieb, alle Steckschlüssel-Einsätze von 4 - 32 mm
- Umfangreiches Sortiment an Schraubendreher-Einsätzen für Schlitz-, Kreuzschlitz-, Innensechskant- und TORX®-Schrauben (z.B. E4 - E24, T8 - T55)
- Werkzeug-Satz Zündkerzen
- Zangen-Satz mit 3K Griffen
- Sicherungsringzangen-Satz
- Schraubendreher-Satz für Schlitz-, Kreuzschlitz- und TORX®-Schrauben
- Mechaniker-Satz mit den wichtigsten Schlagwerkzeugen
- etc.

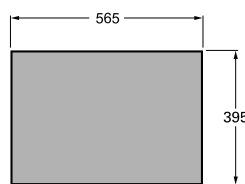
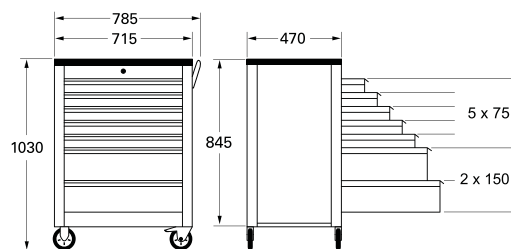

Art. Code	Weight (kg)
8178 9580 MM Werkzeugsortiment AUTOMOTIVE PRO, 297-tlg.	-- 1
8163 9580 MM RATIO 7S mit Werkzeugsortiment AUTOMOTIVE PRO, 297-tlg.	-- 1



■ Werkzeug-Sortiment FORD

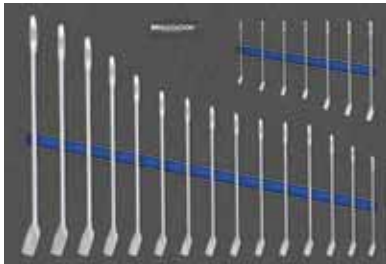

8164 3185

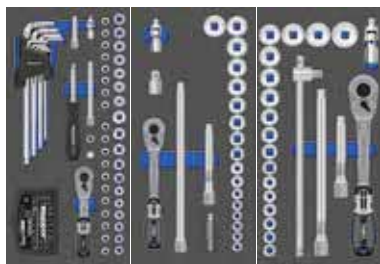

8164 1201 8164 1301 8164 1401

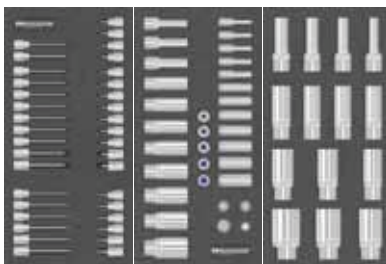

8164 3078 8164 3082 8164 4081

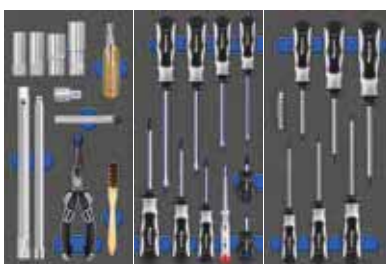

8164 3081 8164 1615 8164 1620

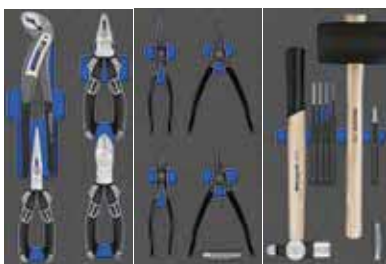

8164 1500 8164 1504 8164 1706

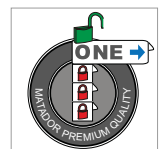

Werkstattwagen RATIO mit 7 Schubladen, **komplett mit 275 Qualitätswerkzeugen** in 5 gefüllten Schubladen **mit zweifarbigen MTS-Modulen** („Sehen was fehlt“), u.a. mit:

- Ringmaulschlüssel DIN 3113 A 6 - 34 mm
- Steckschlüssel-Satz mit 6,3 mm (1/4"), 10 mm (3/8") und 12,5 mm (1/2")-Antrieb, Steckschlüssel-Einsätze 4 - 32 mm
- Mit MATADOR Z 90-Knarren: 90 Zähne, 50% mehr Drehmoment als DIN, Mehrkomponentengriff
- Lange Einsätze mit 10 mm (3/8") und 12,5 mm (1/2")-Antrieb, 4 - 32 mm
- Schraubendreher-Einsätze u.a. für Innensechskant-Schrauben (4 - 10 mm), TORX®-Schrauben E4 - E14 und T8 - T55 (ab T15 jeweils kurze und lange Ausführung)
- Komplettsatz Zündkerzenwerkzeuge
- 16-tlg. Schraubendreher-Satz inkl. TORX®
- 4-tlg. Zangensatz mit 3K-Qualitätszangen mit zahlreichen Zusatzfunktionen
- 4-tlg. Sicherungsringzangensatz
- Mechaniker-Werkzeugsatz

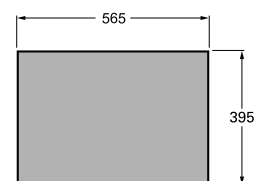
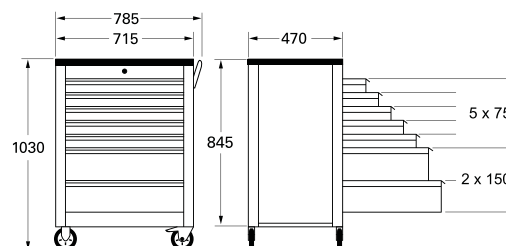

Art. Code

8163 9148 RATIO 7S mit Werkzeugsortiment FORD, 238-tlg.



kg

-- 1

■ Werkzeug-Sortiment MERCEDES-BENZ



8

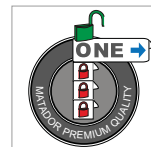

550 kg

45 kg

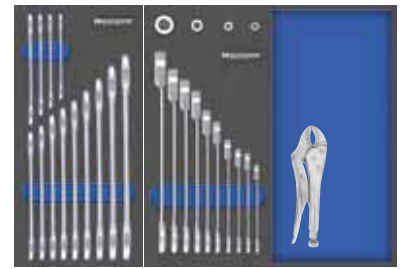

8164 3100

8164 1183

8164 0095

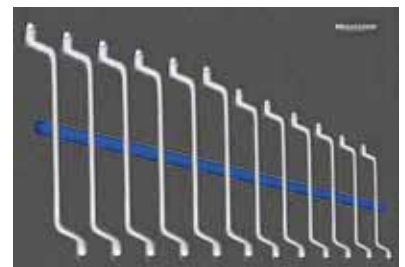

8164 1200

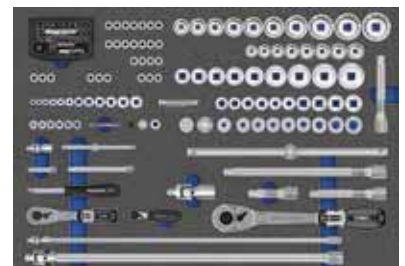

8164 1214

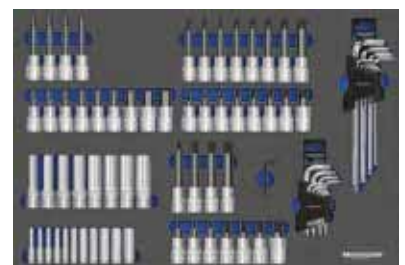

8164 1492

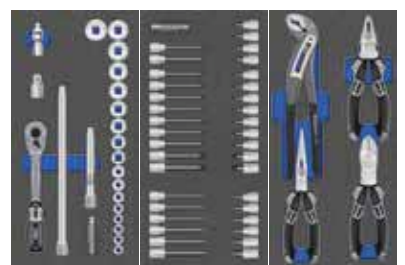

8164 1301

8164 3078

8164 1500

Umfangreicher Werkzeugsatz mit **413 Premiumwerkzeugen** von MATADOR speziell für Pkw-Werkstätten von Mercedes-Benz. **Das Beste oder nichts...**

Basierend auf dem **MB-Standard-Werkzeugsatz** und ergänzt um alle wichtigen Kfz-Werkzeuge deckt dieser neue Universalsatz alle zentralen Instandhaltungsarbeiten ab.

Inklusive

- **Ölfiltereinsatz 36 mm MB**
(ähnlich W 103 589 02 09 00)
- **Stoßdämpfersatz MB 24-tlg.**
im Kunststoffkoffer
(ähnlich W 001 589 03 16 00)



Art. Code	413	MM	6		kg	
8178 9590	413	MM	6	Werkzeugsortiment MERCEDES-BENZ, 413-tlg.	--	1
8163 9590	413	MM	6	RATIO 7S mit Werkzeugsortiment MERCEDES-BENZ, 413-tlg.	--	1



8164 1800



8164 1710

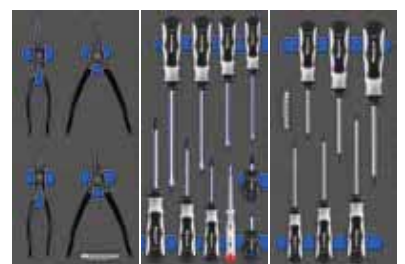

8164 1504

8164 1615

8164 1620

MTS unlimited edition.
350 Qualitätswerkzeuge. 8 Module. Fertig.



MTS

unlimited edition

Konzentration auf das Wesentliche.

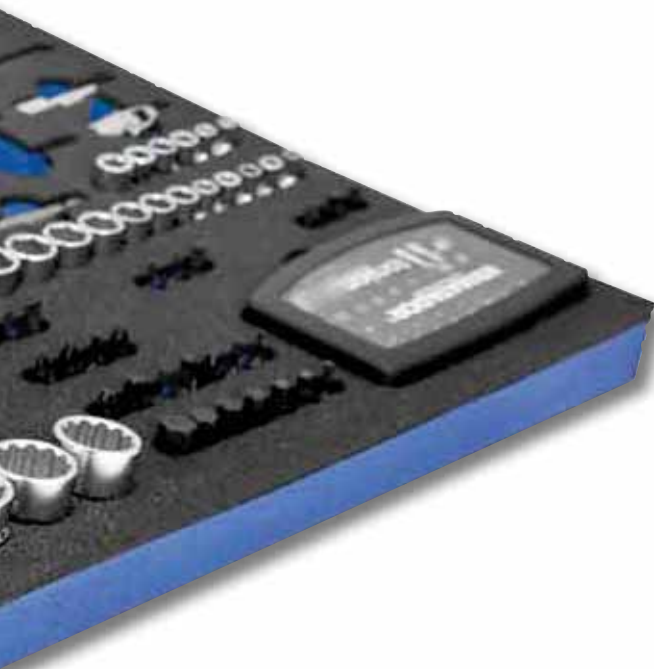

All inclusive.

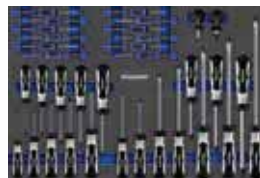
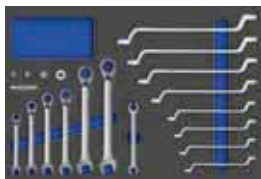
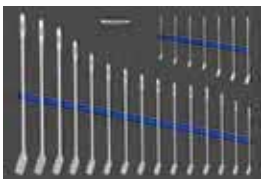

MTS unlimited edition: 8 Werkzeugmodule mit 350 Werkzeugen.

Kfz-Ergänzungsmodule.

Welche Werkzeuge benötigen Sie wirklich?

Es kommt darauf an...

Die Aufgaben ändern sich. Möchten Sie wirklich jedes Mal Ihre Zeit damit verbringen, sich für Ihre aktuelle Herausforderung das richtige Werkzeug zusammenzustellen? Passt dann das neue Werkzeug in Ihr vorhandenes Ordnungssystem? Wahrscheinlich nicht.

Oder haben Sie noch den Überblick über die nahezu unbegrenzten Angebote an bestückten Werkstättenwagen im Markt?

Ein Vergleich ist kaum noch möglich, doch **worauf kommt es wirklich an?**

Sparen Sie sich die Zeit und behalten Sie den Durchblick. Denn wir haben einen besseren Vorschlag: Wir haben eine umfangreiche Datenbank aufgebaut, in der wir alle bestückten Werkstättenwagen nach Einzelwerkzeugen aufgeschlüsselt haben, die wir jemals an **BMW, Ford, Jaguar, Land Rover, Mercedes-Benz, Volkswagen** und andere Kunden geliefert haben.

Zusätzlich haben wir wesentliche **OEM-Spezifikationen** aufgenommen - zum Beispiel **Volkswagen VAS 275 001** - und analysiert, was andere Werkzeughersteller anbieten.

Das nicht überraschende Ergebnis: Etwa **88%** der aufgelisteten Werkzeuge wiederholen sich in jeder Spezifikation.

Nochmal **10%** haben wir mit Werkzeugen aufgefüllt, die wirklich sinnvoll sind und die Ihnen auch

für zukünftige Aufgaben genügend Spielraum geben, ohne dass Sie gleich wieder Ergänzungen benötigen.

Herausgekommen ist unsere **„MTS unlimited edition“**:

8 Werkzeugmodule, die **350 Werkzeuge** enthalten und die **98% aller Anwendungsgebiete abdecken**. Garantiert.

Für die restlichen 2% haben wir Ihnen viel Zeit und Unordnung gespart.

Machen Sie was daraus!

Für den Kfz-Bereich gibt es optional noch ein zusätzliches Modul mit allen wichtigen Steckschlüsseln in 3/8" und ein Modul für Karosseriearbeiten.

Mehr benötigen Sie nicht.

■ MTS-R/V: Ringmaulschlüssel-Satz

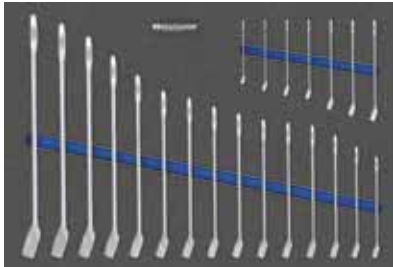

- Zweifarbige MTS-Einlage mit 22-tlg. Satz Ringmaulschlüssel DIN 3113 A
- Passend für Werkstattwagen RATIO und VARIO

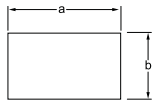

MTS
unlimited edition

3/3

Art. Code	a mm	b mm	g	
8164 3185	570	390	2200	1
Inhalt	0185 6 - 22, 24, 27, 30, 32, 34 mm			

■ MTS-R/V: Ringratschen-/ Doppelringschlüssel-Satz mit Adaptern

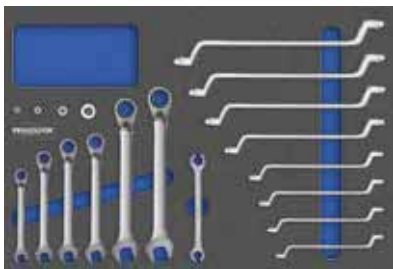

- Zweifarbige MTS-Einlage mit 19-tlg. Satz Ringratschen- und Doppelring-schlüssel mit Knarrenadaptern
- Mit Bremseinstellschlüssel
- Passend für Werkstattwagen RATIO und VARIO

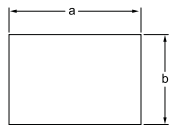

MTS
unlimited edition

3/3

Art. Code	a mm	b mm	g	
8164 3189	570	390	2080	1
Inhalt	0189 8, 10, 12, 13, 17, 19 mm + Knarrenadapter			
	0200 6 x 7 - 20 x 22 mm			
	0250 Bremseinstellschlüssel 10 x 11 mm			

■ MTS-R/V: Mechaniker-Werkzeuge



- Zweifarbige MTS-Einlage mit 19-tlg. Satz Mechanikerwerkzeuge
- Passend für Werkstattwagen RATIO und VARIO

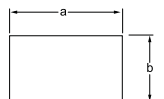

MTS
unlimited edition

3/3

Art. Code	a mm	b mm	g	
8164 1710	570	390	3200	1
Inhalt	0705	400 g		
	0702	∅40 mm		
	0714	150 mm, 200 mm		
	0716	4 mm, 6 mm		
	0717	120 x 4 x 10 mm		
	0718	3 - 4 - 5 - 6 - 8 mm		
	0775	200 mm		
	0798	5 m		
	0828	170 mm		
	0843	210 mm		

■ MTS-R/V: Steckschlüssel-Satz



- Zweifarbige MTS-Einlage mit 145-tlg. Satz Steckschlüssel
- Passend für Werkstattwagen RATIO und VARIO

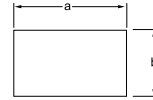

Art. Code		a mm	b mm	g	
8164 1214	MM	570	390	8143	1
Inhalt	2061				
	2062				
	2064 115 mm				
	2065 50, 100 mm				
	2068				
	2073 150 mm				
	2074 500 mm				
	2075 4 - 5 - 5,5 - 6 - 7 - 8 - 9 - 10 - 11 - 12 - 13 - 14 mm				
	2076 4 - 5,5 - 7 x 32 mm				
	2077 PH 1 - PH 2 - PH3				
	2077 PZ 1 - PZ 2 - PZ3				
	2078 3 - 4 - 5 - 6 - 8 - 10 x 32 mm				
	2083 6,3 (1/4) - 10 (3/8)				
	2084 6,3 (1/4) - 6,3 (1/4) Bit				
	2085 6,3(1/4) X 6,3(1/4)				
	2090 E4 - E5 - E6 - E7 - E8 - E10				
	2092 T6 - T7 - T8 - T9 - T10 - T15 - T20 - T25 - T27 - T30 - T40 x 32 mm				
	4061				
	4064 300 mm				
	4065 75, 125, 250 mm				
	4066 125 mm				
	4074 300 mm				
	4068				
	4075 8 - 9 - 10 - 11 - 12 - 13 - 14 - 15 - 16 - 17 - 18 - 19 - 20 - 21 - 22 - 23 - 24 - 27 - 30 - 32 - 34 mm				
	4082 12,5(1/2) - 10(3/8)				
	4083 12,5(1/2) - 20(3/4)				
	4084 12,5(1/2) - 6,3(1/4) Bit				
	4090 E10 - E12 - E14 - E16 - E18 - E20 - E22 - E24				
	7052 Bitbox 32-tlg.				

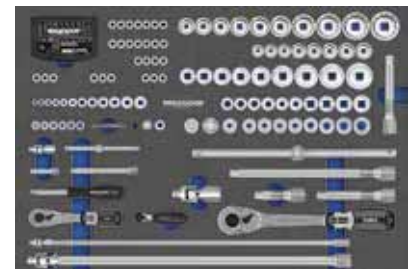

MTS
unlimited edition

3/3

■ MTS-R/V: Schraubendreher-Einsätze / Stiftschlüssel-satz



- Zweifarbige MTS-Einlage mit 78-tlg. Satz Schraubendreher-Einsätze und Stiftschlüssel
- Passend für Werkstattwagen RATIO und VARIO

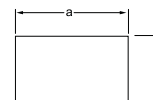

Art. Code		a mm	b mm	g	
8164 1492		570	390	6274	1
Inhalt	0442 1,5 - 10 mm				
	0443 T9 - T50				
	2081 4 - 5 - 6 - 7 - 8 - 9 - 10 - 11 - 12 - 13 - 14 mm				
	4078 5 - 6 - 7 - 8 - 10 - 12 - 14 - 17 - 19 x 62 mm, 6 - 7 - 8 - 10 x 100 mm				
	4079 M5 - M6 - M8 - M10 - M12 - M14 - M16 x 62 mm, M8 - M10 - M12 - M14 x 100 mm				
	4081 10 - 11 - 12 - 13 - 14 - 15 - 17 - 19 mm				
	4092 T25 x 62 - T27 x 62 - T30 x 62 - T40 x 62 - T45 x 62 - T50 x 62 - T55 x 62 - T60 x 62 - T25 x 100 - T27 x 100 - T30 x 100 - T40 x 100 - T45 x 100 - T50 x 100 - T55 x 100 - T60 x 100 mm				



MTS
unlimited edition

3/3

MTS-R/V: Zangen-Satz



- Zweifarbige MTS-Einlage mit 9-tlg. Satz Zangen
- Passend für Werkstattwagen RATIO und VARIO

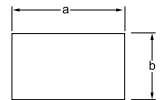
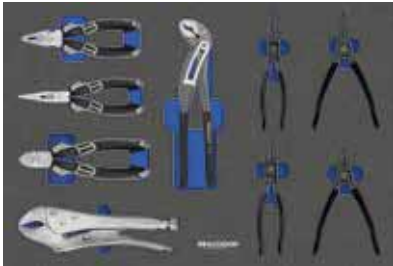

Art. Code	a mm	b mm	g	
8164 1510	570	390	2130	1
Inhalt	<ul style="list-style-type: none"> 0500 165 mm (6.1/2") 0530 180 mm (7") 0565 240 mm 0585 170 mm (6.3/4") 0578 A2 0580 A21 0582 J2 0584 J21 0588 250 mm (10") 			

MTS
unlimited edition

3/3

MTS-R/V: Kfz-Werkzeug-Satz



- Zweifarbige MTS-Einlage mit 24-tlg. Satz KFZ-Werkzeuge
- Passend für Werkstattwagen RATIO und VARIO

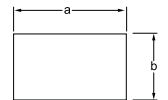

Art. Code	a mm	b mm	g	
8164 1800	570	390	5424	1
Inhalt	<ul style="list-style-type: none"> 0568 205 mm 0671 8, 10, 13 x 230 mm 0754 500 mm 0760 20 x 0,05 - 1,00 mm 0784 1000 g 0840 250 mm 0842 160 mm 0852 225 mm 4081 16 - 18 - 20,8 mm 5064 20 (3/4") 500 mm 5082 20 (3/4") - 12,5 (1/2") 7575 32, 36 mm 7481 17, 19, 21 mm 7599 0795 285 - 870 mm 			

MTS
unlimited edition

3/3

■ MTS-R/V: Schraubendreher-Satz

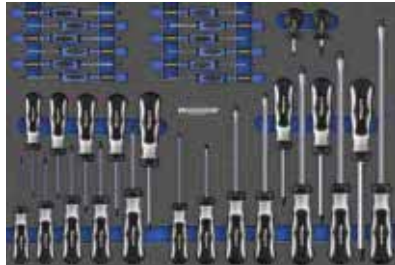

- Zweifarbige MTS-Einlage mit 34-tlg. Satz Schraubendreher
- Passend für Werkstattwagen RATIO und VARIO

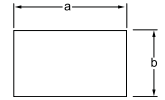

Art. Code		↔	↑	⚖	📦
8164 1600	34	a mm	b mm	g	1
Inhalt	0615/0660 3 x 100 - 4 x 75 - 5,5 x 125 - 6,5 x 150 - 8 x 175 - 10 x 200 - 12 x 250mm 0640 6,5 x 25 mm 0620 T6 x 75 - T7 x 75 - T8 x 75 - T9 x 70 - T10 x 80 - T15 x 80 - T20 x 90 - T25 x 100 - T27 x 115 - T30 x 115 mm 0655 PH 1 - PH 2 - PH 3 0641 PH 2 0661 0,25 x 1,0 x 50 - 0,4 x 2,0 x 50 - 0,5 x 3,0 x 50 mm 0662 PH 00 - PH 0 - PH 1 0663 T5 - T6 - T7 - T8 - T10 - T1				

MTS
unlimited edition

3/3

■ MTS-R/V: Kfz-Ergänzungsmodule

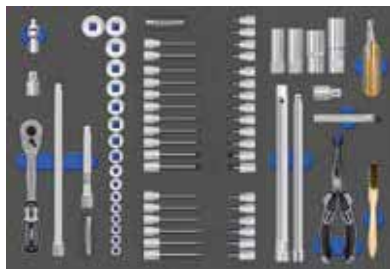

- Zweifarbige MTS-Einlagen mit 69-tlg. Satz KFZ-Werkzeuge
- Passend für Werkstattwagen RATIO und VARIO

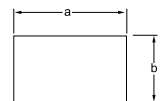

Art. Code		↔	↑	⚖	📦
8164 1310	69	a mm	b mm	g	1
Inhalt	8164 1301 8164 3078 8164 3081				

MTS
unlimited edition

3/3

■ MTS-R/V: Kfz-Ergänzungsmodule



- Zweifarbige MTS-Einlagen mit 7-tlg. Satz KFZ-Werkzeuge
- Passend für Werkstattwagen RATIO und VARIO

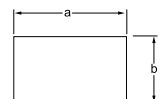

Art. Code		↔	↑	⚖	📦
8164 1745	7	a mm	b mm	g	1
Inhalt	0705 1000 g 0738 115 x 65 mm 0747 L, R 0788 150 mm 0846 240 mm 0587 195 mm				

MTS
unlimited edition

3/3

Werkzeug-Sortiment UNLIMITED EDITION

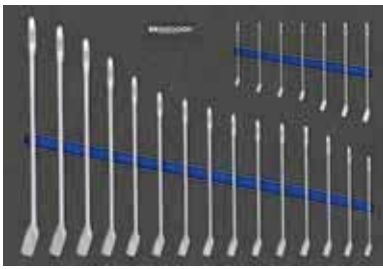
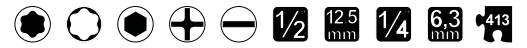

8164 3185

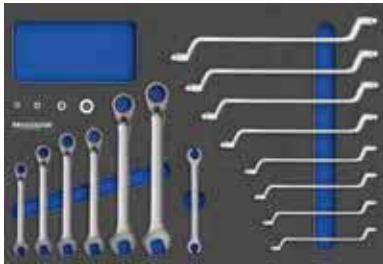

8164 3189

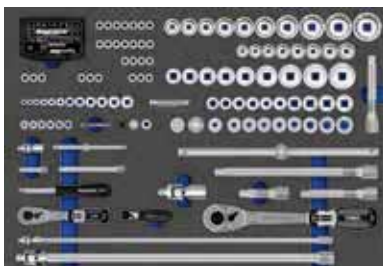

8164 1214



8164 1492



8164 1510

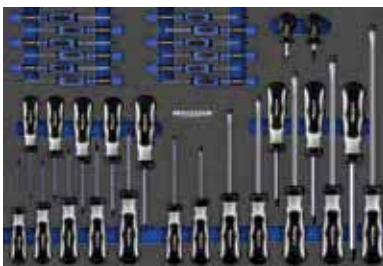

8164 1600



8164 1800



8164 1710



MTS
unlimited edition

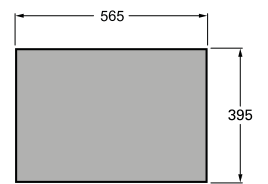
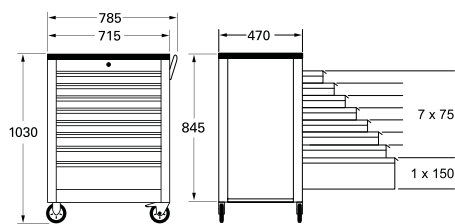

Art. Code

kg

8178 9350 **350** **MM** **6** Werkzeugsortiment MTS unlimited edition, 350-tlg.

-- 1

8163 9350 **350** **MM** **6** RATIO 8S mit Werkzeugsortiment MTS unlimited edition, 350-tlg.

-- 1

Werkzeug-Sortiment VARIO „175“

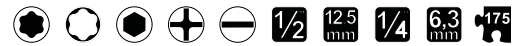

750 kg

35 kg

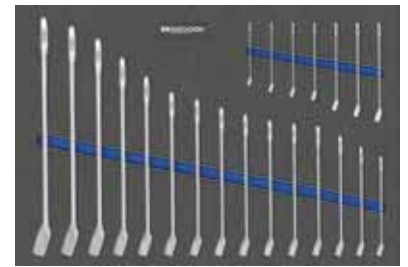
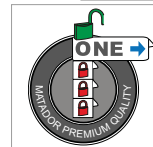

8164 3185

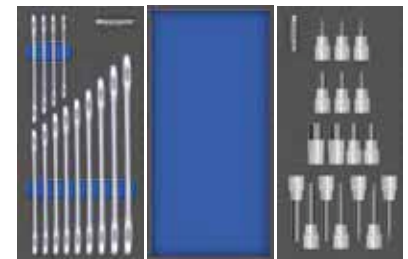

8164 3100

8164 0095

8164 4078

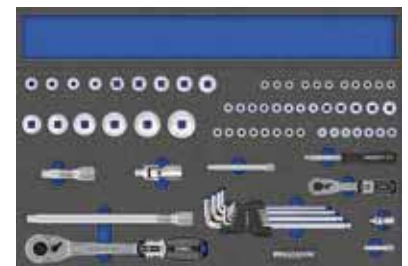

8164 1411

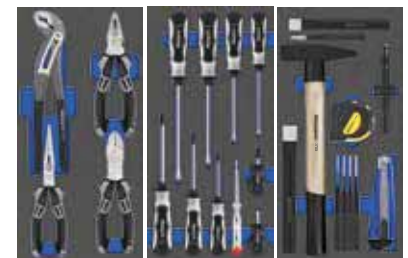

8164 1500

8164 1615

8164 1701

- Werkstattwagen VARIO mit 7 Schubladen
- Gehäuse aus Qualitätsfeinblech 1,75 mm, rahmenverstärkt
- Arbeitsfläche aus ABS mit Kleinteilgefächern, Schraubendreherhalter und beidseitigem Griff
- Hochwertige Pulverbeschichtung in silber-aluminium (RAL 9006)
- Schubladen-Maße: 2 x 50 mm, 3 x 100 mm, 1 x 200 mm, alle Schubladen mit 100% Vollauszug, mit je 35 kg belastbar
- 3-stufiges Schließsystem: Zentralverriegelung, Einzelarretierung und Auszugssperre
- Kugelgelagerte Hochleistungsschienen
- Rundum-Vierkantlochung für Zubehör

- Komplet mit 175 Qualitätswerkzeugen in 4 gefüllten Schubladen mit zweifarbigen MTS-Modulen („Sehen was fehlt“), u.a. mit:
 - Ringmaulschlüssel DIN 3113 A 6 - 34 mm
 - Steckschlüssel-Satz mit 6,3 mm (1/4") und 12,5 mm (1/2")-Antrieb, Steckschlüssel-Einsätze 4 - 32 mm
 - Schraubendreher-Einsätze für Schlitz-, Kreuzschlitz-, Innensechskant- und TOR-X®-Schrauben (z.B. E4 - E11, T8 - T40)
 - Zangen-Satz
 - Schraubendreher-Satz
 - Mechaniker-Werkzeugsatz
 - usw.

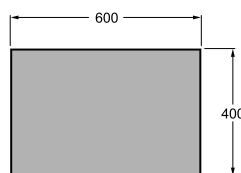
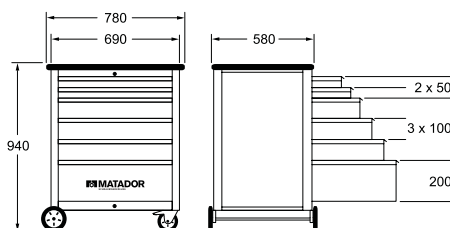

Inklusiv 25-tlg. Bohrersatz HSS-R



Inklusiv Gummihammer.



Inklusiv Reifenmontierhebel.



Art. Code

8164 0175 **175** **MM** **6** VARIO 7S mit Werkzeugsortiment, 175-tlg.



kg

80 1

